

JEPSON POWER®

GERMANY
Leading Through Innovation since 1984



dry cutting technology | clean | fast | thin | ecological

De Catalogus Prime Line





**1984 WORLD PREMIERE
THE FIRST DRY CUTTER**

**OUR LATEST INNOVATION
Ø 355mm PREMIUM SUPER
DRY MITER CUTTER**



Jepson Power „Leading Through Innovation ...“

Sinds 1984 is het leidmotief van Jepson Power, de voorloper van de Dry Cutter-technologie, de constante verbetering van het koudzaagproces voor buizen en profielen in staal, roestvrij staal, aluminium, non-ferro metalen en composietmaterialen, met respect voor het milieu.

DryTech® is ons Merk voor zaagbladen met hardmetalen tanden.

Dankzij onze geavanceerde technologie, hebben DryTech® zaagbladen een kortere zaagcyclus, werken smeermiddelvrij en vrijwel braamvrij.

Hierdoor hebben ze een verlengde levensduur.

We bieden een breed assortiment zaagbladen van diameter 137 mm tot Ø 630 mm (speciale afmetingen op aanvraag), met de mogelijkheid tot 5 maal na te slijpen.

Onze afdeling Research & Development biedt ook innovatieve oplossingen, gebaseerd op veeleisende specificaties, zoals bijvoorbeeld:

- NSF-zaagbladen, met een specifieke coating en geschikte hittebehandeling, voor het zagen van roestvrij staal (zie pagina 16)
- De extreem dunwandige, slagvaste LBS-zaagbladen voor accu-machines (zie pagina 14)
- Aanpassing van tandgeometrie volgens

de technische gegevens van het te zagen materiaal. Dit garandeert het beste resultaat en langere levensduur in roestvrij staal.

- Lancering van dunwandige zaagbladen, vanaf 0,5 mm dik, om bij het zagen materiaal te besparen
- Geluidsreductie door lasersnijden van groeven die met kunstharz worden gevuld.

Het verbeteren van de productiviteit van geautomatiseerde of semi automatische zaagunits, evenals constructiezaggen, zal in de toekomst onze prioriteit hebben, met respect voor het milieu.









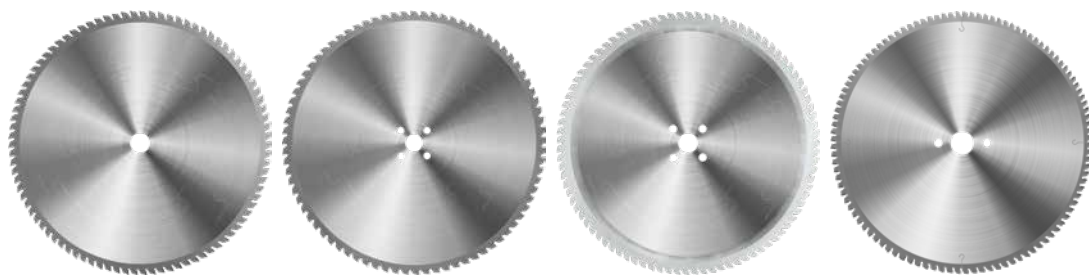





Pierre Michiels

INHOUD

OVERZICHT	4 - 9
• HM-zaagbladen	4
• Metaalzaagmachines	6
• Kernboormachines	8
DRYTECH® ZAAGBLADEN	10 - 21
• Hardmetalen zaagbladen voor metaal	10
• Gecoate hardmetalen zaagbladen	14
• Hardmetalen zaagbladen voor aluminium	15
• Hardmetalen zaagbladen voor accugereedschap	16
• Hardmetalen freeszaagbladen	18
• Aurora - hardmetalen zaagbladen voor koolstofvezel	19
• Throw-away zaagbladen	20
DRY CUTTER MACHINES EN BEWEZEN OPLOSSINGEN	22 - 43
• Afkort- en verstekzagen	22
• Handcirkelzagen	32
• Pneumatische zaagmachines	41
KERNBOORTECHNOLOGIE	44 - 73
• Magpro Kernboormachines	44
• Toebehoor	62
• HSS-Co Kernboren	64
• HSS-Co Kernboren met TiN coating	68
• Kernboorsets	70
• HSS verzinkboren	71
• HSS spiraalboren	71
• Draadsnijsystemen	72
SPECIALMACHINES VOOR METAAL	74 - 83
• Gatzaagmachine	74
• Tapmachine	76
• Laskantenfreesmachines	77
• Satineer- schuur & polijstmachines	80
PRODUCTTRAINING	82
JEPSON POWER WEBSITE & SOCIAL MEDIA	83





DRYTECH® HM-ZAAGBLADEN VOOR AMBACHT EN INDUSTRIE			HM-ZAAGBLADEN (STANDAARD)	HM-ZAAGBLADEN INDUSTRIËLE PRODUCTIE	HM-ZAAGBLADEN SPECIALE COATING NSF	HM-ZAAGBLADEN VOOR ALUMINIUM
	Eco friendly Dry Cut Technology		✓	✓	✓	✓
	Diameter zaagblad	mm	160 - 355	100 - 730 (> op aanvraag)	230 - 355 (> op aanvraag)	100 - 600
	Materialen		Staal, NF-metalen, Kunststoffen, Composieten, INOX	Staal, NF-metalen, Kunststoffen, Composieten, INOX	INOX	Aluminium, NF-metalen
	Geschikt voor		Elektrisch gereedschap en high-speed vol- en halfautomatische stationaire machines	High-speed vol- en halfautomatische stationaire machines	Elektrisch gereedschap en high-speed vol- en halfautomatische stationaire machines	CNC-bewerkingscentra, dubbele verstekzagen, handzagen, semi- of volledig geautomatiseerde stationaire machines
	Zaagbereik	mm	afhankelijk van de machine	afhankelijk van de machine	afhankelijk van de machine	afhankelijk van de machine
	Snelheid	m	afhankelijk van de diameter van het zaagblad	afhankelijk van de diameter van het zaagblad	afhankelijk van de diameter van het zaagblad	afhankelijk van de diameter van het zaagblad
	Zaagbreedte (voor staal)	mm	1,8 - 3,4	1,0 - 3,6	2,0 - 2,2	1,8 - 4,2
	Boring*	mm	16, 20, 25,4, 30	20, 25,4, 50, 60	25,4	20, 22, 30, 32
	Meeneemgaten*		klantspecifiek	klantspecifiek	klantspecifiek	klantspecifiek
	Tanden		30 - 120	40 - 210	48 - 90	16 - 144
	Herslijpbaar		✓	✓	✓	
	Coating			op aanvraag	✓	
	Speciale afmetingen op aanvraag		✓	✓	✓	✓
	Pagina		10	13	14	15

*Andere boringen op aanvraag



HM-ZAAGBLADEN LBS - IMPACT RESISTANT	HM-ZAAGBLADEN VOOR INOX (AKKUMACHINES)	HM-FREESZAAGBLADEN VOOR METAAL	HM-ZAAGBLADEN AURORA	HM-ZAAGBLADEN THROW AWAY
✓	✓		✓	
137 - 255	137, 150, 165, 203	100 - 160	70 - 405	250 - 460
Staal, Non-ferrometalen, Kunststoffen, Composieten	INOX	Roestvrij staal, zacht staal, aluminium	CFRP, CFRTP, AFR, kunststoffen, glasvezel	Massief staal, roestvrij staal, NF-metalen, gietijzer
Akkumachines en elektrisch gereedschap	Akkumachines en elektrisch gereedschap	CNC-bewerkingscentra en automatische zagen	Robots, freescentra, 5-assige CNC-bewerkingscentra, gangbare aluminium- en houtbewerkingsmachines	volautomatische stationaire machines
afhankelijk van de machine	afhankelijk van de machine	afhankelijk van de machine	afhankelijk van de machine	afhankelijk van de machine
afhankelijk van de diameter van het zaagblad	afhankelijk van de diameter van het zaagblad	afhankelijk van de diameter van het zaagblad	afhankelijk van de diameter van het zaagblad	afhankelijk van de diameter van het zaagblad
1,0 - 1,4	1,5 - 1,7	1,0 - 3,0	1,0 - 4,0	2,0 - 2,7
16. 20, 25,4	16. 20, 25,4	16, 22	20, 22,2, 25,4, 30	32, 40, 50
klantspecifiek	klantspecifiek	klantspecifiek	klantspecifiek	klantspecifiek
30 - 66	30 - 54	16 - 40	60 - 300	54 - 200
	✓			
✓	✓	✓	✓	✓
16	17	18	19	20

NEW!



DRY CUTTER ZAGEN

PREMIUM SUPER DRY MITER CUTTER 9414

HAND DRY CUTTER 8203E

PREMIUM SUPER DRY CUTTER 9435 T3

PREMIUM DRY CUTTER 9430 T3

DRY MITER CUTTER 9410 ND

#	Artikelnummer	600514	608295E	600560T3	600520T3	600651
	Eco friendly	✓	✓	✓	✓	✓
	Motorvermogen	Watt	2.400	2.400	2.000	1.500
	Spanning	230V/50Hz of 115V/60Hz	18V	230V/50Hz of 115V/60Hz	230V/50Hz	230V/50Hz
	Boring	Ø	25,4	25,4 / 20	25,4	25,4
	Onbelast toerental	min ⁻¹	1.400	3.500 min-1	1.400	1.600
	Netto gewicht	kg	25	5,4	25	23
	Diameter zaagblad	mm	355	203	355	305
	Rond 90° Rond 45°	mm	Ø 140 / in Inox 125 Ø 102	67 x 6 42 x 6	Ø 140 / in Inox 125 Ø 102	Ø 115 Ø 85
	Vierkant 90° Vierkant 45°	mm	125 x 125 80 x 80	67 x 67 x 6 42 X 42 x 4 (bevel cut)	125 x 125 80 x 80	100 x 100 85 x 85
	Rechthoekig 90° Rechthoekig 45°	mm	105 x 155 75 x 100	67 x 6 42 x 4 (bevel cut)	105 x 155 75 x 100	85 x 160 85 x 85
	Hoek 90° Hoek 45°	mm	125 x 125 80 x 80	67 x 67 x 6 42 x 42 x 4 (bevel cut)	125 x 125 80 x 80	100 x 100 85 x 85
	Plaat 90° Plaat 45°	mm		10 8 (bevel cut)		
	Zaagdiepte 90° Zaagdiepte 45°	mm		67 42 (bevel cut)		
	Verstek zagen		-45 - 0 - +45°		90 - 75 - 60 - 45°	90 - 75 - 60 - 45°
	Schuin zagen			✓		
	Trillingen	m/s ²	1,19		1,19	0,53
	Trillingsdempers		✓		✓	
	Geluidsdruk	dB(A)	100	87,3	100	100
	Afzuiging					✓
	Cabel lengte	m	2,5		2,5	2,5
	Soft Start			✓		
	Druk	bar				
	Luchtverbruik	m ³ /min				
	Luchtaansluiting					
	Pagina		22	34	24	26
						30



SUPER HAND DRY CUTTER 8320	HAND DRY CUTTER 8230N	HAND DRY CUTTER 8203	HAND DRY CUTTER 8230 AIR	SUPER HAND DRY CUTTER 8320 AIR	PIPE DRY CUTTING MACHINE 180 AIR
608270	608280I	608295	608100	608200	608300Set
✓	✓	✓	✓	✓	✓
1.800	1.700	1.700	1.500	1.800	2.400
230V/50Hz of 115V/60Hz	230V/50Hz of 115V/60Hz	230V/50Hz			
25,4	25,4	25,4/20	25,4	25,4	20/30
1.700	2.600	3.700	1.700	1.200	1.800
8,4	7,1	6,3	8,6	11	12,5
320	230	203	230	320	160-200
120 x 6 -	82 x 6 56 x 6	67 x 6 42 x 6	82 x 6 56 x 6	120 x 6 -	300 - 1600 afhankelijk van toebehoor
120 x 120 x 6 -	82 x 82 x 6 56 x 56 x 4 (schuin zagen)	67 x 67 x 6 42 x 42 x 4 (schuin zagen)	82 x 82 x 6 56 x 56 x 4 (schuin zagen)	120 x 120 x 6 -	
120 x 6 -	82 x 6 56 x 4 (schuin zagen)	67 x 6 42 x 4 (schuin zagen)	82 x 6 56 x 4 (schuin zagen)	120 x 6 -	
120 x 120 x 6 -	82 x 82 x 6 56 x 56 x 4 (schuin zagen)	67 x 67 x 6 42 x 42 x 4 (schuin zagen)	82 x 82 x 6 56 x 56 x 4 (schuin zagen)	120 x 120 x 6	
10	10 8 (schuin zagen)	10 8 (schuin zagen)	10 8 (schuin zagen)	10	
120 -	82 56 (schuin zagen)	67 42 (schuin zagen)	82 56 (schuin zagen)	120 -	
	✓	✓	✓		
1,4	1,0	1,0	< 2,5	< 2,5	< 2,5
99,0	88,5	88,5	103,3	95	98,0
✓				✓	
5	5	5			
✓	✓	✓			
			6	6	6
			2	2	3,0
			R 1/2"	R 1/2"	R 3/3"
32	36	40	42	41	43

**PRIME
LINE**



**PRIME
LINE**



**PRIME
LINE**



**PRIME
LINE**



**PRIME
LINE**



**MAGPRO
MAGNEETBOORMACHINES
MADE BY JEPSON POWER**

**MAGPRO 35
KOMPAKT**

MAGPRO 35

**MAGPRO 35
ADJUST 1S
MAGPRO 35
ADJUST 2S**

**MAGPRO TP
2000**

**MAGPRO
40/1S**

**MAGPRO
40/1S
ADJUST
SWIVEL**

**MAGPRO
40/2S**

#	Artikelnummer		490050	490150	490150 1 490150 2	490190N	490140K	490140S	490142
	Motorvermogen	Watt	1.100	1.100	1.100	1.100	1.100	1.100	1.100
	Spanning	Hz	230V/50Hz	230V/50Hz	230V/50Hz	230V/50Hz	230V/50Hz	230V/50Hz	230V/50Hz 115V/60Hz
	Kernboren max. Ø x L	mm	12 - 35 x 30	12 - 35 x 70	12 - 35 x 110	12 - 35 x 110	12 - 40 x 110	12 - 40 x 110	12 - 40 x 110
	Spiraalboren max. Ø x L	mm	6 - 11 x 20 Weldon	13 x 110	13 x 140	13 x 110	13 x 140	13 x 140	13 x 140
	Draadsnijden max. Ø x L	mm				M5 - M22			
	Verzinkboren max. Ø	mm		30					30
	Spiraalboren onbelast / belast	rpm	650 / 390	620 / 350	450 / 270 730 / 440	550 / 200	625	625	650 / 405 1100 / 790
	Kernboren onbelast / belast	rpm				150 / 90			
	Snelheid kernboren 1 onbelast / belast	rpm	650 / 390	620 / 350	450 / 270	550 / 330	625	625	1100 / 790
	Snelheid kernboren 2 onbelast / belast	rpm			- 730 / 440				650 / 405
	Snelheid kernboren 3 onbelast / belast	rpm							
	Snelheid kernboren 4 onbelast / belast	rpm							
	L / R rotatie					auto reverse tap			
	Slag	mm	35	80	85 - 230	150	85 - 200	85 - 200	165
	Gereedschapsopname		Weldon 19	Weldon 19	Weldon 19	Weldon 19	Weldon 19	Weldon 19	Weldon 19
	Quick Release		✓	optional	✓		✓	✓	
	Magneetkracht	N	15.000	15.000	17.000	15.000	10.500	10.500	17.000
	Magneetoppervlakte	mm	165 x 80	165 x 80	175 x 90	165 x 80	158 x 76	158 x 76	175 x 85
	Swivel Base							✓	
	Koelvloeistof		extern	geïntegreerd, automatisch	geïntegreerd, automatisch	geïntegreerd, automatisch	geïntegreerd, automatisch	geïntegreerd, automatisch	geïntegreerd, automatisch
	Netto gewicht	kg	10	12	14 / 15	13,7	12	12	13
	Druk	bar							
	Luchtverbruik								
	Luchtaansluiting								
#	Pagina		48	49	46	47	50	51	45

		PRIME LINE	PRIME LINE		PRIME LINE	PRIME LINE	PRIME LINE	PRIME LINE	
MAGPRO 50/2S	MAGPRO 50/2S ADJUST	MAGPRO 60/2S	MAGPRO 60M20	MAGPRO 75/4S (SWIVEL BASE)	MAGPRO 80/4S	MAGPRO 100M30	MAGPRO 150M42	MAGPRO 200M52	MAGPRO 52 AIR
490170	490170 2	491170N	491170M20	490160 490160S	490184	491100N	491150N	491200N	490000
1.800	1.100	1.550	1.550	1.800	1.600	1.880	2.400	2.850	1.000
230V/50Hz	230V/50Hz	230V/50Hz	230V/50Hz	230V/50Hz	230V/50Hz 115V/60Hz	230V/50Hz	230V/50Hz	230V/50Hz	230V/50Hz
12 - 50 x 70	12 - 50 x 110	12 - 60 x 75	12 - 60 x 75	12 - 75 x 70	12 - 80 x 110	12 - 100 x 110	12 - 150 x 110	12 - 200 x 110	12 - 52 x 110
16 x 110	13 x 140	23 x 190	23 x 190	16 x 110 / 32 MK3	16 x 110 / 32 MK3	32 x 260	46 x 260	56 x 260	13 x 140
			M5 - M20	M4 - M22		M4-M30	M5-M42	M5-M52	
50		55	55	55	55	63	63	63	
500 / 300	450 / 170			530 / 310	660 / 365				400 / 200
				210 / 120					
380 / 230	300 / 180	250 / 135	250 / 135	210 / 120	190 / 105	90(50)/70(40)	80(60)	70(50)	400 / 200
500 / 300	450 / 170	605 / 330	605 / 330	270 / 160	300 / 165	185(100)/145(80)	165(125)	135(100)	
				410 / 290	420 / 230	305(165)/245(135)	275(205)	290(215)	
				530 / 310	660 / 365	605(330)/485(265)	545(410)	555(420)	
				✓		✓	✓	✓	
100	85 - 230	190/240	190/240	100	85 - 270	260	300	330	260
Weldon 19	Weldon 19	Weldon 19/ MK 2	Weldon 19/ MK 2	Weldon 19/32, MK3	Weldon 19/32, MK3	Weldon 19/32, MK3	Weldon 19/32, MK4	Weldon 19/32, MK5	Weldon 19
optional	✓				optional				
32.000	17.000	15,300	15,300	32.000	17.000	17.600	20.500	26.800	8.000
200 x 100	175 x 90	178 x 94 x 44	178 x 94 x 44	200 x 100	220 x 110	210 x 105 x 70			216 x 86
				- / ✓					
geïntegreerd, automatisch	geïntegreerd, automatisch	geïntegreerd, automatisch	geïntegreerd, automatisch	geïntegreerd, automatisch	geïntegreerd, automatisch	geïntegreerd, automatisch	geïntegreerd, automatisch	geïntegreerd, automatisch	extern, automatisch
22,9	15	17	17	24,8 / 27	24	26	42	52	21,5
									6
									1,8
									R 3/8"l
52	53	54	55	56	57	58	59	60	61

ECO-FRIENDLY
Milieuvriendelijk
door Dry Cutting-Technologie

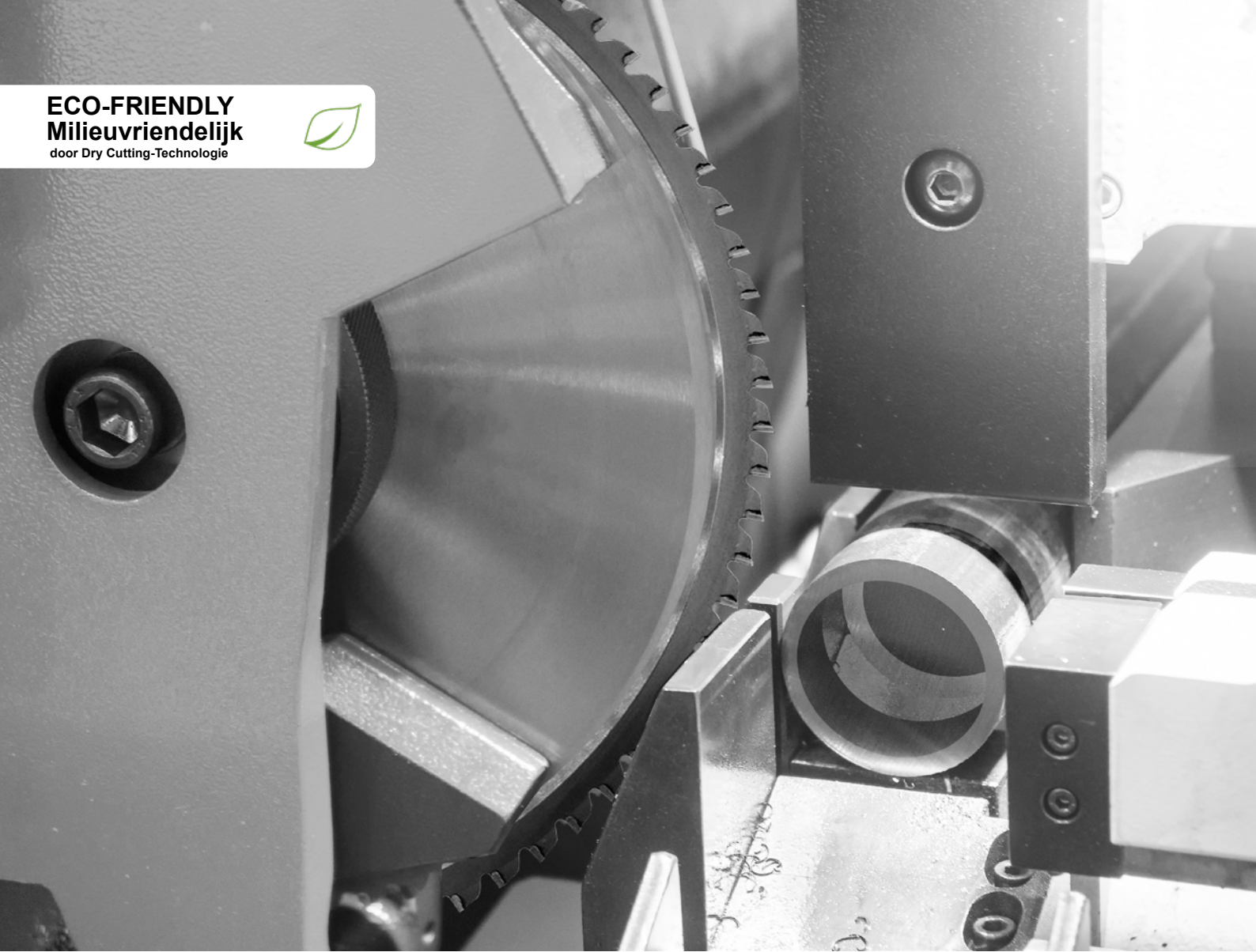

Onderzoek en ontwikkeling

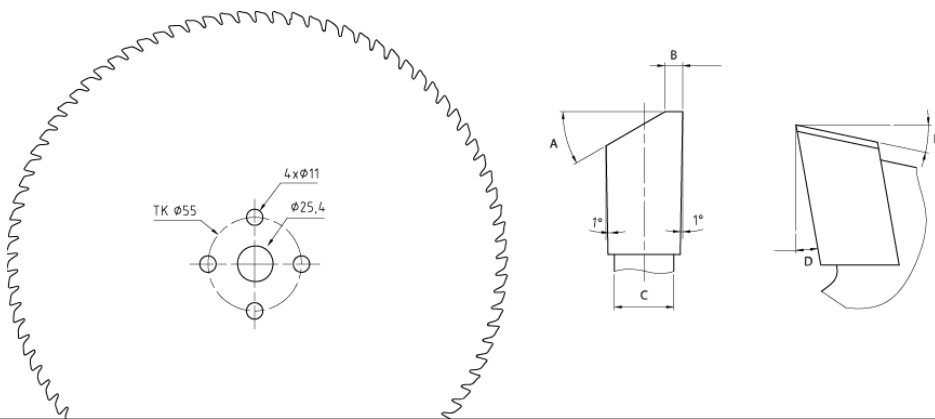

Laseren van de segmenten



Solderen van de hardmetalen tanden



Slijpen van het zaagblad



DRYTECH®- HARDMETALEN ZAAGBLADEN VOOR METAAL

droog - snel - bijna braamvrij

Hardmetalen of cermet getipte zaagbladen zijn voor high-speed stationaire, semi-, en volautomatische zaagunits geschikt!

Snel zagen, bijna braamvrij en zonder koelvloeistof van buizen en profielen uit:
Staal, inox, kunststoffen, composiet materialen, aluminium en andere non-ferro metalen.

DryTech® HM-zaagbladen kunnen verschillende materialen en vormen zagen door een groot aantal verschillende geometrieën: bekleding, buizen, afdichtingsprofielen, sandwichelementen, composieten, raamprofielen, ventilatieprofielen, enz. De speciale tandvorm garandeert een perfect zaagoppervlak en een lange levensduur van de zaagbladen.

- Dunste zaagbreedte
- Eco-vriendelijke Dry-Cutting-Technology
- Kortste cyclustijden dankzij hoge snijsnelheid
- Materiaalbesparing door dunzaagtechnologie
- Flexibele toepassing in verschillende materialen en vormen
- Lasersleuven gevuld met kunsthars verminderen het geluid
- Zeer hoge duurzaamheid
- Uitstekende zaagkwaliteit
- Tot 5 keer herslijpbaar dankzij speciale hardmetalen tanden

Trilling tijdens het zagen:

Jepson Power zaagblad 355/90T



Conventionele zaagbladen



Hittebehandeling voor verharding



Continue kwaliteitscontrole



DRYTECH® HIGH-SPEED HARDMETALEN ZAAGBLADEN VOOR METAAL

VOOR BOUW & INDUSTRIE



Ø [mm]	Boring	Zaagbreedte	Tanden	Max. rpm	Applicatie	Artikel-Nr.
137	20	1,50	30	4.000	inox	72113730I
150	20	1,50	42	4.000	inox	72115042I
160	30*	1,80	32	4.200	staal	72016032
165	20	1,70	48	4.000	inox	72116548I
180	30*	1,85	36	4.000	acier	72018036
180	20	1,85	36	4.000	staal	72118036
180	20	1,60	48	4.000	staal	72118048S
180	20	2,00	48	4.000	staal & inox	72118048YS
192	20	1,85	48	4.000	staal (dun)	719248
192	20	1,85	48	4.000	aluminium	719248A
192	20	1,85	70	4.000	platen	719270
200	30*	1,90	40	3.800	staal	72020040
200	30*	1,90	60	3.800	staal (dun)	72020060
203	25,4	1,90	42	3.800	inox	72120342I
203	25,4	1,90	48	3.800	aluminium	72120048A
203	25,4	1,70	54	3.800	inox (accuzagen)	72120354I
203	25,4	1,90	70	3.800	staal (dun)	72120070
210	30*	2,00	42	3.600	staal	72021042
210	30*	2,00	64	3.600	staal (dun)	72021064
230	30*	2,00	48	3.000	staal	72023048
230	30*	2,00	60	3.000	aluminium	72023060
230	30*	2,00	68	3.000	staal (dun)	72023068
230	25,4	2,00	48	3.000	staal	72123048
230	25,4	2,00	48	3.000	staal & inox	72123048I
230	25,4	2,00	60	3.000	aluminium	72123060
230	25,4	2,00	68	3.000	staal (dun)	72123068
230	25,4	2,00	84	3.000	platen	72123084
255	25,4	2,00	60	2.200	staal	600598
255	25,4	2,00	66	2.200	staal (dun)	600654
255	25,4	2,20	80	2.200	aluminium	600655A
305	25,4	2,20	60	1.800	staal	600530
305	25,4	2,20	60	1.800	staal & inox	600530 40
305	25,4	2,20	60	1.800	gietijzer	600535
305	25,4	2,20	80	1.800	staal (dun)	600540
320	25,4	2,20	84	1.800	staal	608276
320	25,4	2,20	72	1.800	staal (dik)	608278
320	25,4	2,20	72	1.800	aluminium	608278A
355	25,4	2,20	120	1.800	staal & inox (dun)	600512I
355	25,4	2,20	90	1.800	staal & inox	600570
355	25,4	2,20	72	1.800	staal & inox (dik)	600580
355	25,4	2,20	60	1.800	staal & inox (dik)	600590
355	25,4	2,20	60	1.800	gietijzer	600591
355	25,4	2,20	66	1.800	staal	600595
355	25,4	3,40	96	3.500	aluminium	600594

* Reduceerringen 30/25, 30/20, 30/16, in leveringsomvang inbegrepen

ECO-Friendly

Geen smering nodig dankzij onze DryCutting-technologie. Zagen met onze zaagbladen is daarom bijzonder milieuvriendelijk.

Hardmetalen zaagbladen zagen snel, bijna braamvrij en zonder koelvloeistof:

- Staal
- Non-ferro metalen
- Kunststoffen
- Composiet materialen
- Inox

Universeel inzetbaar op cirkelzagen, afkort- en verstekzagen

- Zeer lange standtijd
- Uitstekende zaagwaliteit
- Korte zaagtijden
- Dunwandig
- Geluidsarm
- Kan tot 5 keer worden bijgeslepen



Technische specificaties

Diameter zaagblad	137 - 355 mm
Max. Zaagsnelheid	1.800 - 4.200 rpm
Zaagbreedte (voor staal)	1,50 - 2,20 mm
Meeneemgaten	Klantspecifiek

Reduceerringen

Artikel-Nr.

Reduceerring 30x25,4x1,2	720RING30x25.4
Reduceerring 25,4x16x1,2	720RING25.4x16
Reduceerring 20x16x1,2	720RING20x16

DRYTECH® HIGH-SPEED HARDMETALEN ZAAGBLADEN VOOR METAAL

VOOR INDUSTRIEEL GEBRUIK



Ø [mm]	Boring	Zaagbreedte	Tanden	Applicatie	Artikel-Nr.
100	20	1,00	40	staal (dun)	DTS1002040
100	20	1,60	22	staal	DTS1002022
100	20	2,50	26	staal	DTS1002026
110	20	1,60	24	staal	DTS1102024
110	20	1,60	36	inox	DTS1102036
125	20	1,60	28	staal	DTS1252028
125	20	1,50	30	staal	DTS1252030
160	20	3,00	28	staal	DTS1602028
255	25,4	2,00	60	staal	DTS2550600002
255	25,4	2,00	66	staal (dun)	DTS2550661003
305	25,4	2,20	60	staal	DTS3050600002
305	25,4	2,00	72	staal	DTS3050720002C
305	25,4	3,00	72	gietijzer	DTS3050720003C
305	25,4	2,20	80	staal(dun)	DTS3050801003
355	25,4	2,20	90	staal & inox (dun)	DTS3550901004
355	25,4	2,20	72	staal & inox	DTS3550721003
355	25,4	2,20	66	staal	DTS3550660002
405	25,4	2,50	80	staal	DTS4050800002
405	25,4	2,50	102	staal & inox	DTS4051021003
455	50	3,40	100	staal	DTS4551000002
455	50	3,40	120	staal & inox	DTS4551201003
560	50	3,60	120	staal	DTS5601200002
560	50	3,60	132	staal & inox	DTS5601321003
630	60	4,00	140	staal	DTS6301400002
630	60	4,00	150	staal & inox	DTS6301501003
630	60	4,00	210	staal	DTS6302100002
680	60	4,00	140	staal	DTS6801400002
680	60	4,00	150	staal	DTS6801501003
680	60	4,00	210	staal	DTS6802100002
700	60	4,00	210	staal	DTS7002100002
730	60	4,00	210	staal	DTS7302100002

*Speciale afmetingen op aanvraag

Hardmetalen of cermet getipte zaagbladen zijn voor high-speed stationaire semi- en volautomatische zaagunits geschikt!

Snel, droog en bijna braamvrij zagen van buizen en profielen gemaakt van:

- staal
- inox
- kunststoffen
- composiet materialen
- aluminium
- andere NF-metalen

DryTech®-zaagbladen kunnen diverse soorten materiaal en vormen zagen dankzij een breed scala aan verschillende geometrieën:

- buizen
- sluitprofielen
- ventilatie profielen
- sandwich panelen
- raam profielen
- ...

De speciale tandvorm garandeert een perfect zaagoppervlak en een lange levensduur van het zaagblad.

- Kortste cyclustijden
- Flexibele toepassing in diverse materialen en vormen
- Zeer hoge duurzaamheid
- Uitstekende zaagkwaliteit
- Tot 5 keer herslijpbaar

Technische gegevens

Zaagbladdiameter	100 - 730 mm
Zaagbereik	Ø 6 - 240 mm
Max. zaagsnelheid	1.800 m/min
Max. zaagbladvoeding	6.000 mm/min
Zaagbreedte	1,0 - 4,0 mm
Boring	Klantspecifiek
Meeneemgaten	Klantspecifiek

NSF-COATED HARDMETALEN ZAAGBLADEN VOOR INOX

COATING van NSF ZAAGBLADEN

Een titanium aluminium chroom nitride coating, voor speciale toepassingen voor het zagen van materiaal die de neiging heeft te kleven. De zilverkleurige coating heeft een hoge hardheid en een hoge weerstand tegen oxidatie. Voordelen bij verwerking van Al en non-ferro legeringen.

De NSF zaagbladen met een diameter van Ø 230 mm t / m Ø 355 mm zijn geschikt voor het zagen inox staal in de voedings- en bouwsector.

ALGEMENE VOORDELEN

- Zagen van roestvrij staal
- Tot 3 keer langere standtijd
- Geen aantasting van materialen
- Geringere wrijving
- Lagere kosten per zaagsnede dan standaard zaagblad

Specificaties

Material	titan aluminium chrom nitrid, AlTiCrN
Microhardheid HV 0,05	3.000 +/- 30
Wrijvingscoëfficiënt tegen staal 100Cr6	0,4
Maximaal werktemperatuur	800° C / 1.470°F
Dikte	2 - 4 µm

Assortiment NSF coated zaagbladen (speciale afmetingen op aanvraag)

Ø [mm]	Boring	Zaagbreedte	Tanden	Artikel-Nr.	Applicatie
230	25,4	2,00	48	72123048NSF	Food and construction
255	25,4	2,00	66	600654NSF	Food and construction
320	25,4	2,20	84	608275NSF	Food and construction
355	25,4*	2,20	90	600570NSF	Food and construction

* met Meeneemgaten (4/11/TK 55 mm)



DRYTECH® HM-ZAAGBLADEN VOOR ALUMINIUM

NON-FERRO METAAL - PROFIEL - MASSIEF MATERIAL

ASSORTIMENT ZAAGBLADEN

Ø [mm]	Zaag-breedte-[mm]	Boring [mm]	Tanden	Artikelnummer
100	1,8	20	30	AL100030
100	2,5	20	16	AL100016
100	3,0	20	16	AL100316
110	1,8	20	30	AL110030
125	1,8	20	36	AL125036
125	3,0	22	16	AL125016
160	3,0	22	16	AL160016
200	3,0 / 2,0	30	60	AL20030060
216	3,0 / 2,0	30	60	AL21630060
250	3,2 / 2,2	30	60	AL25030060
250	3,2 / 2,2	32	60	AL25032060
250	3,2 / 2,2	30	80	AL25030080
250	3,2 / 2,2	32	80	AL25032080
300	3,2 / 2,4	30	72	AL30030072
300	3,2 / 2,4	32	72	AL30032072
300	3,2 / 2,4	30	84	AL30030084
300	3,2 / 2,4	32	84	AL30032084
300	3,2 / 2,4	30	96	AL30030096
300	3,2 / 2,4	32	96	AL30032096
350	3,4 / 2,8	30	84	AL35030084
350	3,4 / 2,8	32	84	AL35032084
350	3,4 / 2,8	30	96	AL35030096
350	3,4 / 2,8	32	96	AL35032096
350	3,4 / 2,8	30	108	AL35030108
350	3,4 / 2,8	32	108	AL35032108
400	3,4 / 2,8	30	96	AL40030096
400	3,4 / 2,8	32	96	AL40032096
400	3,4 / 2,8	30	120	AL40030120
400	3,4 / 2,8	32	120	AL40032120
420	3,8 / 3,0	30	108	AL42030108
420	3,8 / 3,0	32	108	AL42032108
450	3,8 / 3,0	30	96	AL45030096
450	3,8 / 3,0	32	96	AL45032096
450	3,8 / 3,0	30	108	AL45030108
450	3,8 / 3,0	32	108	AL45032108
500	4,0 / 3,2	30	120	AL50030120
500	4,0 / 3,2	32	120	AL50032120
550	4,2 / 3,5	30	132	AL55030132
550	4,2 / 3,5	32	132	AL55032132
600	4,2 / 3,5	30	144	AL60030144
600	4,2 / 3,5	32	144	AL60032144

Ideaal voor het massaal zagen van aluminium en NF-METALEN, buizen, profielen en massieve materialen.

- Van Ø 100 mm tot 600 mm
- Speciale afmetingen op aanvraag
- Omwenteling van het zaagblad tot 6.000 min⁻¹
- Aangepaste midden- en pingaten
- Herslijpservice
- Voedingssnelheid fz 0,01 - 0,02 mm/tand
- Met standaard negatieve haakhoek, positieve haak op aanvraag

Design:

- Speciale uitvoering voor maximale geluidsreductie

Geschikt voor:

- CNC-machinecentrum
- Dubbele verstekzagen
- Handmatig
- Semi- of volledig geautomatiseerde stationaire machines



HM-ZAAGBLADEN VOOR METAAL

UNIVERSEEL INZETBAAR OP ALLE CONVENTIONELE ACCU-ZAAGMACHINES!

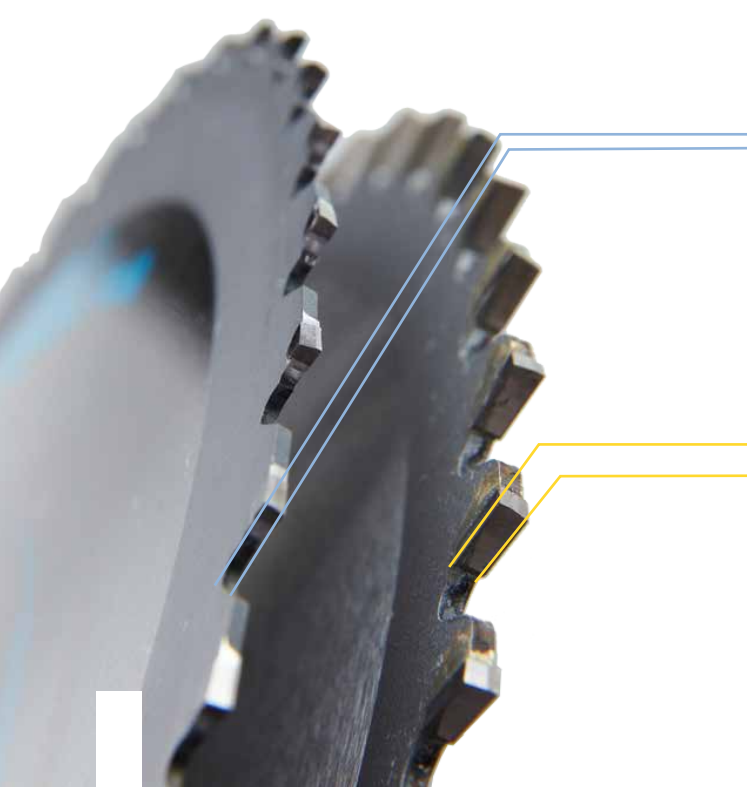

1.4 LBS
ULTRA DUN
mm Ø230 mm

1.85 STANDARD
ZAAGBLAD
mm Ø230 mm

LBS SCHOKRESISTENT ULTRA THIN



Optimaal zagen van metalen rasters en rooster, trapeziumplaten, kabelgoten, rolgordijnbuizen etc.

Met 1.0 tot 1.5 mm zijn LBS-zaagbladen veel dunner dan conventionele zaagbladen. Daarom zagen LBS-zaagbladen materiaal besparend, efficiënter en sneller.

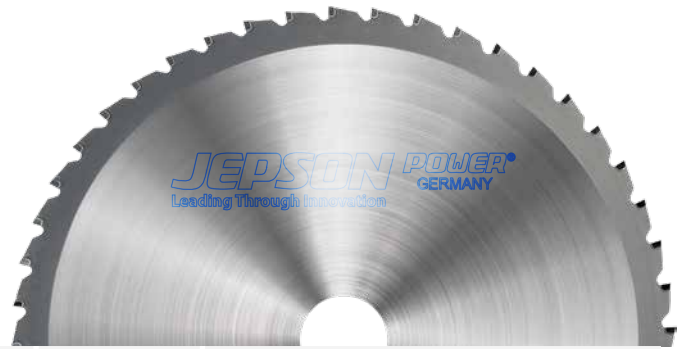

Ø [mm]	Zaag-breedte	Bladdikte	Boring	Tanden	max. Toerental	Artikel-Nr.	Voor machine
137	1,0	0,8	20	30	4500 min ⁻¹	72213730	Bosch, Milwaukee, Makita etc.
150	1,2	0,94	20	34	4500 min ⁻¹	72215034	Makita, Milwaukee etc.
165	1,2	0,94	20	40	4200 min ⁻¹	72216540	Metabo, Milwaukee, Hikoki, Hilti
180	1,2	0,94	20	48	4000 min ⁻¹	72218048	Flex, Hitachi, Makita, Rexon, Hilti etc.
184	1,2	0,94	16	48	4000 min ⁻¹	72218448	Bosch, Dewalt, Makita, Milwaukee
192	1,2	0,94	20	48	4000 min ⁻¹	72219248	Jepson Power HDC 8219
203	1,2	0,94	25,4/30	48	3800 min ⁻¹	72220348	AEG, Bosch, Jepson Power etc.
203	1,2	0,94	16	48	3800 min ⁻¹	72220348M	Milwaukee
230	1,4	1,2	25,4	60	3000 min ⁻¹	72223060	Jepson Power HDC 8230N
255	1,5	1,2	25,4	66	2200 min ⁻¹	72225566	Jepson Power DMC 9410ND

VOOR INOX STAAL



Algemene voordelen:

- Uitstekende zaagkwaliteit
- Weinig vonkvorming door geringe wrijving
- Hoge standtijd
- Geen beschadiging aan het materiaal
- Materiaal besparend,
- efficiënt, en snel
- Milieu vriendelijk zonder koeling
- Hoge accustandtijd door innovatieve vertanding



Ø [mm]	Zaag-breedte	Bladdikte	Boring	Tanden	max. Toerental	Artikel-Nr.	Voor machine
137	1,5	1,3	20	30	4000 min ⁻¹	72113730I	Bosch, Milwaukee, Makita etc.
150	1,5	1,3	20	42	4000 min ⁻¹	72115042I	Makita, Milwaukee etc.
165	1,7	1,4	20	48	4000 min ⁻¹	72116548I	Metabo, Milwaukee, Hikoki, Hilti
203	1,7	1,4	25,4	54	3800 min ⁻¹	72120354I	Jepson Power 8203E
203	1,7	1,4	16	54	3800 min ⁻¹	72120354IM	Milwaukee

DRYTECH® HM-FREESZAAGBLADEN VOOR METAAL

ZAGEN - FREZEN - GLEUFSTEKEN - AFKORTEN

ASSORTIMENT ZAAGBLADEN

Ø [mm]	Zaag-breedte	Tanden	Artikelnummer
100	3,0	26	DTS100326
125	3,0	26	DTS125326
160	3,0	28	DTS160328
100	1,0	40	DTS10040TS
100	1,6	22	DTS10022S
100	2,5	26	DTS10026S
110	1,6	24	DTS11024S
110	1,6	36	DTS10036ST
125	1,6	28	DTS12528S
125	1,5	30	DTS12530ST
160	3,0	28	DTS16028S
100	1,8	30	DTS10030A
100	2,5	16	DTS10016A
100	3,0	16	DTS10016A1
110	1,8	30	DTS11030A
125	1,8	36	DTS12536A
125	3,0	16	DTS12516A
160	3,0	16	DTS16016A

Zaagparameters

Aluminium $v_c = 320$ m/min	$f_z = 0,029$ mm
Staal $v_c = 125$ m/min	$f_z = 0,029$ mm
Inox $v_c = 125$ m/min	$f_z = 0,029$ mm

Drytech® biedt een buitengewoon assortiment zaagbladen met hardmetalen tanden voor een grote verscheidenheid aan toepassingen. Onze R&D-afdeling ondersteunt u graag met klantspecifieke aanpassingen. Door deskundig advies kunnen wij vanaf zaagbladdiameter 100 mm speciale zaagbladen volgens uw wensen produceren.

Standaard boringen: 16H en 22H

Indien u andere afmetingen nodig heeft, kunnen wij deze aanpassen aan uw wensen/tekeningen.

Toepassing: materialen gemaakt van roestvrij staal, zacht staal en aluminium

Voordelen:

- HM-zaagblad met hoge weerstand
- Kosten efficiëntie
- Uitstekende zaagoppervlakte
- Herslijpbaar
- voor diepe zaagsneden, gleufsteken of frezen
- Anti-vibratie voor soepel zagen en een langere levensduur van het zaagblad

Aanbevolen bij radiale voeding en gebruik van koelvloeistof!

Drytech® freeszaagbladen zijn geschikt voor CNC-bewerkingscentra en automatische zagen.

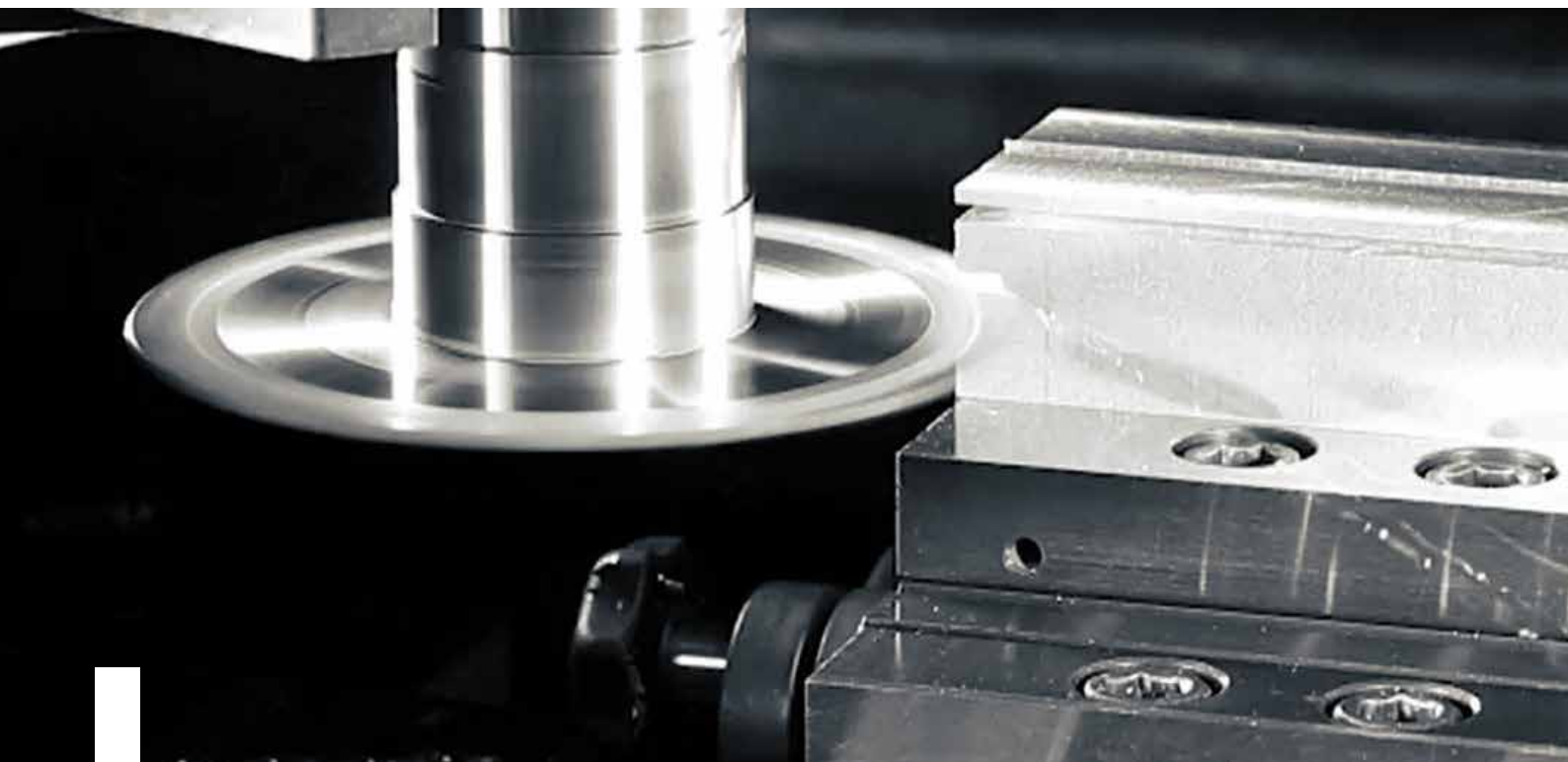

DRYTECH® AURORA HM-ZAAGBLADEN

VOOR KOOLSTOFVEZELVERSTERKTE KUNSTSTOFFEN

De bewerking van met koolstofvezel versterkte kunststoffen wordt momenteel gedomineerd door freestechologie, omdat dit gepaard gaat met uitdagingen voor conventionele zagen vanwege de hoeveelheid stofvolume. Maar zagen in plaats van frezen is een voordeel bij het afkorten van grote onderdelen tijdens het bewerkingsproces.

Het gebruik van DRYTECH® Aurora-zaagbladen in met koolstofvezel versterkte kunststoffen leidt tot een hoge kostenefficiëntie dankzij tijd- en materiaalbesparing. Onze hightech dunsnijtechnologie en het daarmee gepaard gaande lage stofvolume in combinatie met een lange levensduur van het mes en een uitstekende snijkwaliteit maken verder nabewerken overbodig.

Naast ons standaardassortiment vervaardigen wij ook klantspecifieke afmetingen. Competent advies en de mogelijkheid om snijtesten uit te voeren in ons eigen testcentrum maken onze service compleet.

Van toepassing op:

- Robots
- Freescentra
- 5-assige CNC-bewerkingscentra
- Aluminium- & Houtbewerkingsmachines

Geschikt voor:

- koolstofvezelversterkte kunststoffen
- koolstofvezelversterkte thermoplasten
- aramidevezel versterkt
- kunststoffen
- glasvezelcomposiet
- prepreg
- pijpen
- profielen
- platen

Voordelen:

- schone zaagoppervlakte
- voorkomt delaminatie
- minder stofvolume
- materiaalbesparing door thin-cut-technology
- minder warmteontwikkeling door lagere weerstand tijdens het zagen

ASSORTIMENT ZAAGBLADEN WANDDIKTE TOT 10 MM

Ø [mm]	Zaag-breedte [mm]	Blad-dikte [mm]	Boring [mm]	Tanden	Artikelnummer
70	1	0,9	22,2H	60	AURDTS07060
80	1	0,9	22,2H	68	AURDTS08068
115	1	0,9	22,2H	100	AURDTS115100
				60	AURDTS120060
120	1	0,9	22,2H	80	AURDTS120080
				100	AURDTS120100
				80	AURDTS150080
150	1	0,94	25,4H	100	AURDTS150100
				120	AURDTS150120
192	1	0,94	20,0H	160	AURDTS192160
200	1,2	0,94	30,0H	180	AURDTS200180
255	1,4	1,2	25,4H	220	AURDTS255220
305	1,6	1,4	30,0H	260	AURDTS305260
355	2,0	1,7	25,4H	300	AURDTS355300
405	2,5	2,25	30,0H	280	AURDTS405280

Op maat gemaakte pengaten en boring op aanvraag!

WANDDIKTE VANAF 10 MM

Ø [mm]	Zaag-breedte [mm]	Blad-dikte [mm]	Boring [mm]	Tanden	Artikelnummer
250	4	3,0	30,0H	80	AURDTS250080
305	4	3,0	30,0H	100	AURDTS305100
355	4	3,0	30,0H	120	AURDTS355120

Customized pin holes and bore on request!

Aanbevolen zaagparameters

Zaagsnelheid	3.000 m/min
Voedingssnelheid	4.000 - 15.000 mm/min

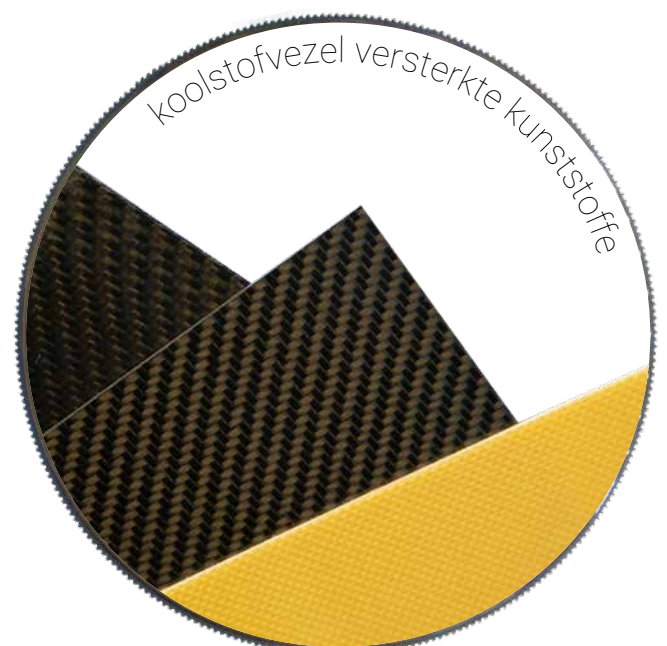

THROW AWAY HM-ZAAGBLADEN VOOR MASSIEVE MATERIALEN EN DIKWANDIGE BUIZEN HOGERE ZAAGSNELHEID - HOGERE DUURZAAMHEID - UITSTEKEND ZAAGOPPERVLAK

Het selecteren van het juiste zaagblad is de essentiële eerste stap voor een efficiënte massaproductie.

Toepassingen:

- staal
- roestvrij staal
- non-ferro staal
- gietijzer

Voorbeelden:

- Scharnieren
- Tandwielen
- Cilinder vaten
- Smeedstukken
- Kogellagers
- Kegelwiel
- Handel in ijzer en staal

Voordelen:

- Tot 15.000 snedes
- Hogere levensduur
- Beter zaagoppervlak
- Hogere snelheid



Throw-Away-HM-zaagbladen zijn ontworpen voor het massaal zagen van auto-onderdelen en gesmede materialen, waarbij strenge controles van de secties vereist zijn.

- Zaagbladdiameter van 250 mm tot 460 mm
- Zaagbladowwenteling van 12 - 200 tpm
- Speciale maten op aanvraag
- Aangepaste midden- en pingaten

Hardmetalen tanden: Geschikt voor roestvrij staal

Cermet-tanden: Voor gebruik in staal, non-ferromateriaal en gietijzer voor hogere duurzaamheid en gehard staal.

Standaard zijn alle zaagbladen ongecoat. Coating op aanvraag!

Hoofdzakelijk te gebruiken voor het zagen van ronde massieve staven, vierkante massieve staven, massief getrokken buizen, enz. met een constante lengte.

Onze zaagbladen worden geproduceerd onder strenge kwaliteitscontroles wat betreft zaagoppervlak, precisie en overige aspecten.

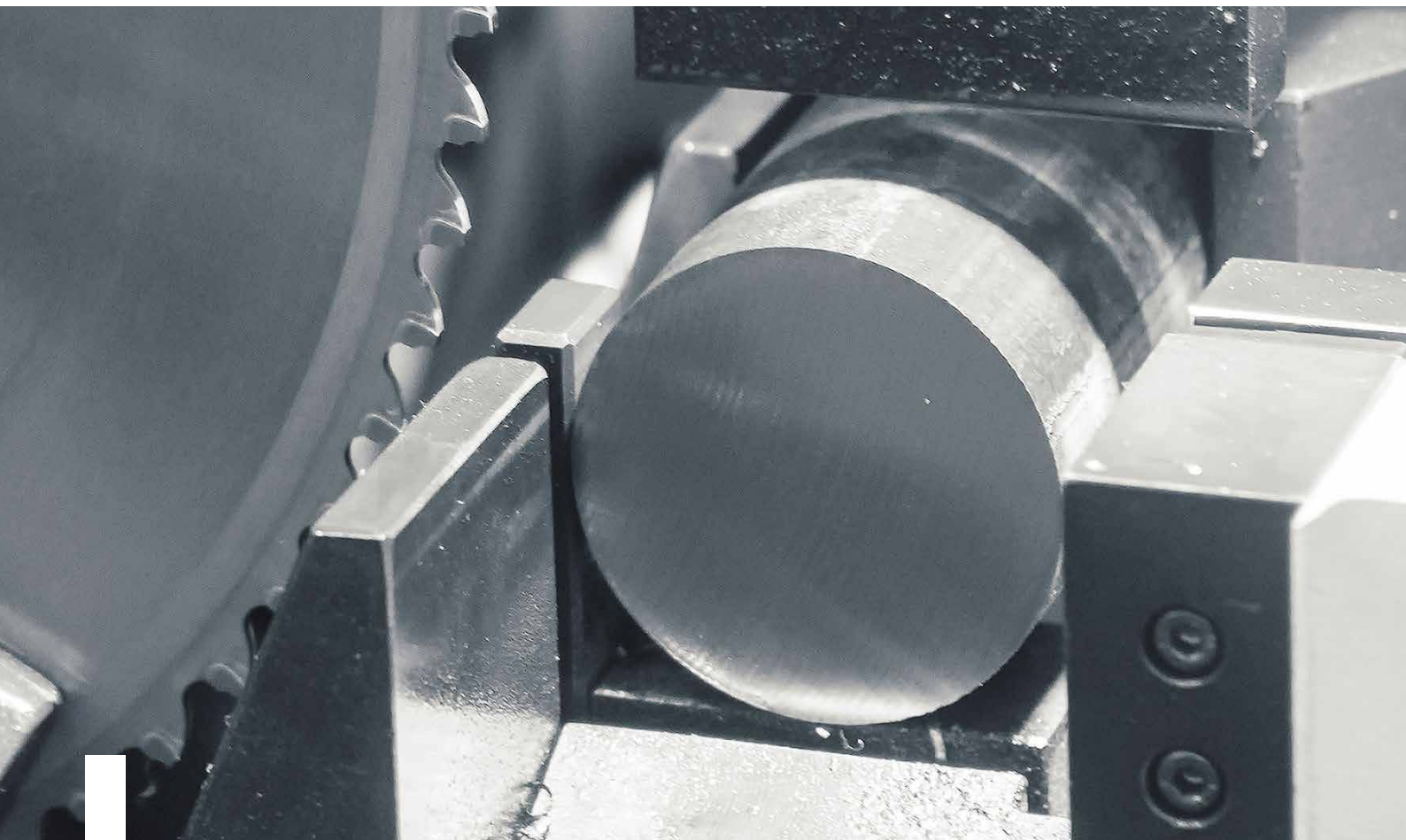

ASSORTIMENT ZAAGBLADEN

Ø [mm]	Zaag-breedte	Boring [mm]	Tanden	Zaagcapaciteit
250	2.0	32	54	Ø 40 ~ Ø 50
			60	Ø 30 ~ Ø 40
			72	Ø 15 ~ Ø 30
			160	Ø 1.2 ~ Ø 3.5 (wd)
285	2.0	32/40	60	Ø 45 ~ Ø 75
			72	Ø 30 ~ Ø 45
			80	Ø 25 ~ Ø 40
			120	Ø 15 ~ Ø 30
			180	Ø 1.2 ~ Ø 3.5 (wd)
			200	Ø 1.2 ~ Ø 3.5 (wd)
350	2.7	50	120	Ø 30 ~ Ø 50
			140	Ø 15 ~ Ø 30
360	2.6	40/50	60	Ø 65 ~ Ø 100
			80	Ø 30 ~ Ø 65
			100	Ø 10 ~ Ø 30
425	2.7	50	60	Ø 50 ~ Ø 110
			80	Ø 35 ~ Ø 80
			100	Ø 30 ~ Ø 65
			120	Ø 20 ~ Ø 40
			60	Ø 65 ~ Ø 120
460	2.7	50	80	Ø 50 ~ Ø 80
			100	Ø 40 ~ Ø 60

wd = wanddikte

WELKE SNELHEID VOOR WELK MATERIAAL?

Material DIN	Zaagsnelheid	Voedingssnelheid/tand
St 33	140 (120 - 140) voor tubes: 200	0.05 (0.04-0.08)
CK 10 C10	140 (120 - 140)	0.05 (0.04-0.08)
CK15 C15	140 (120 - 140)	0.05 (0.04-0.08)
CK25 C25	140 (120 - 140)	0.05 (0.04-0.08)
CK50 C35	130 (120 - 140)	0.05 (0.04-0.07)
CK40 C40	130 (120 - 140)	0.05 (0.04-0.07)
CK45 C45	130 (120 - 140)	0.05 (0.04-0.07)
CK50 C50 CK55 C55 CK60 C60	100 (100 - 120)	0.05 (0.04-0.07)
37Cr 4 41Cr 4	100 (100 - 120)	0.05 (0.04-0.07)
34CrMo 4 42CrMo 4 100Cr 6	100 (100 - 120)	0.05 (0.04-0.07)
X 210 Cr 12	90	0.05 (0.04-0.06)
5CrNi	100	0.05 (0.04-0.06)
1810	100	0.05 (0.04-0.06)

OP WELKE MACHINE PAST MIJN ZAAGBLAD?

Machine	Model	Ø [in/mm]	Zaag-breedte	Boring [mm]	Pin holes
Adige	CM502-CM601	14"/360	2,6 2,27	32	4/11/63
Amada	CM75AN	11"/285	2,0 1,75	40	2/12/80
	CM100AN	14"/360	2,6 2,27	40	4/12/90
	CM150AN	18"/460	2,7 2,27	40	4/12/90
Behringer - Eisele	HCS 70	10"/250	2,0 1,75	40	2/15/80
		11"/285	2,0 1,75	40	2/15/80
	HCS 90	11"/285	2,0 1,75	40	2/15/80
		14"/360	2,6 2,27	40	2/15/80
	HCS 130	14"/360	2,6 2,27	40	2/15/80
		16 1/2"/420	2,7 2,27	40	2/15/80
HCS 150	14"/360	2,6 2,27	40	2/15/80	
	16 1/2"/420	2,7 2,27	40	2/15/80	
	18"/460	2,7 2,27	40	2/15/80	
Bewo	ECH 108	10"/250	2,0 1,75	40	4/12/64
Exact-cut	Mac 60	10"/250	2,0 1,75	32	4/9/50
		12 1/2"/315	2,2 1,90	40	4/15/80
Ficep	S35 S50	14"/360	2,6 2,27	40	2/15/80
		18"/460	2,7 2,27	50	2/18/100
		14"/350	2,6 2,27	40	4/14/80
Gernetti Kaltenbach	SIC 350 K SIC 500 K KMR 100	14"/350	2,6 2,27	40	4/14/80
		18"/460	2,7 2,27	50	4/18/100
		19 1/2"/500	3,4 2,80	50	4/18/100
		14"/360	2,6 2,27	50	4/15/80

Machine	Model	Ø [in/mm]	Zaag-breedte	Boring [mm]	Pin holes	
Kasto	WAC7 SPEED C9	10"/250	2,0 1,70	32	4/9/50+4/11/63	
		11"/285	2,0 1,70	32	4/9/50+4/11/63	
		10"/250	2,0 1,70	32	4/9/50+4/11/63	
		11"/285	2,0 1,70	32	4/9/50+4/11/63	
		12 1/2"/315	2,5 2,25	32	4/9/50+4/11/63	
		14"/360	2,6 2,27	50	4/15/80	
Mega	VARIOSPEED C14 VARIOSPEED C15	17"/425	2,7 2,27	50	4/15/80	
		17"/425	2,7 2,27	50	4/15/80	
		18"/460	2,7 2,27	50	4/15/80	
Nishijima-Simax	CS 65	11"/285	2,0 1,75	40	4/12/90	
		CS 100	14"/360	2,6 2,27	40	4/12/90
		CS 150	18"/460	2,7 2,27	50	4/12/90
Rattunde	NHC 050 NA	10"/250	2,0 1,70	32	4/11/63	
		NHC 070 NA	11"/285	2,0 1,70	32	4/11/63
		NHC 100 NA	14"/360	2,6 2,27	50	4/16/80
RSA	NHC 150 NA	18"/460	2,7 2,27	50	4/21/90	
		ACS 90/2 ACS 102	14"/350 - 16"/400	2,6 2,30	50	4/15/80
		11"/285	2,0 1,70	40	4/12/64	
Sinico	RASACUT	12 1/2"/315	2,2 1,90	40	4/12/64	
		17"/425	2,7 2,27	40	4/12/64	
		14"/360 - 14"/370	2,6 2,30	50	4/15/80	
Tsune	TOP 2000	10"/250	2,0 1,70	32	4/11/63	
		TK5C 50 GL	10"/250	2,0 1,70	32	4/11/63
		TK5C 70GL	11"/285	2,0 1,70	32	4/11/63
	TK5C 101GL	14"/360	2,6 2,30	50	4/11/63	

PREMIUM DRY MITER CUTTER 9414

MADE
IN
GERMANY

THE VERSATILE XXL

Grootste verstekzaag van Jepson Power voor nauwkeurig zagen zonder bramen zonder koeling.

- Ideaal voor het zagen van ferro- en non-ferrometalen buizen, buizen en profielen van zacht staal, roestvrij staal, aluminium, kunststoffen en composietmaterialen
- Smeermiddel en handmatig ontbramen zijn overbodig
- Twee trillingsdempers (gepatenteerd)
- Motor met hoog koppel voor continu gebruik
- Verstekhoek traploos instelbaar van -45° - 0° - $+45^\circ$
- Extreme kracht met minimaal gewicht dankzij gegoten bodemplaat: slechts 27 kg!

Leveringsomvang:

Ø 355/90T HM zaagblad voor staal en RVS

WINTER
2024



TWE TRILLINGSDEMPERS ZORGEN VOOR HOGE ZAAGKWALITEIT EN LEVENSDUUR



3-punts opstelling
Voor een optimale zaagpositie

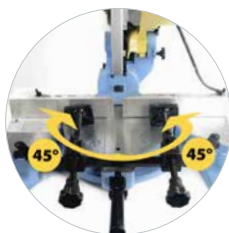

Traploze
verstekverstelling



Bevestigingsset "K" voor buizen
optioneel (art.nr. 600653)



THINFIX-KLEMSYSTEEM
Voor open profielen.
Optioneel (art.nr. 600546)

Motorvermogen	Spanning	Onbelast toerental	Netto gewicht	Zaagblad diameter	Boring
2.400 W	230V/50Hz oder 115V/60Hz	1.400 min ⁻¹	27 kg	Ø 355 mm	Ø 25,4

Premium Super Dry Miter Cutter 9414	Artikel-Nr.
met Ø 355/90T zaagblad 230V	600514
met Ø 355/90T zaagblad 115V	600514NA

Maximaal zaagbereik in mm		
	90°	45°
Rond	140 / Inox 125	102
Vierkant	125 x 125	80 x 80
Rechthoekig	105 x 155	75 x 100



ECO-FRIENDLY
Milieuvriendelijk
 door Dry Cutting-Technologie



TOEBEHOR (OPTIONEEL)

Het selecteren van het juiste aantal tanden is afhankelijk van de wand/diameter van het materiaal.
 Wij adviseren u graag op +49 (0) 2403 64 55 0

HM-Zaagbladen	Ø [mm]	Tanden	Boring [mm]	Zaagbreedte [mm]	Max. Toerental	Materiaal dikte [mm]	Art.Nr.	
RVS NSF Coated	355	90	25,4	2,2	1.800 min ⁻¹	≤ 3 - 4	600570NSF	
RVS (dunwandig)	355	120	25,4	2,2	1.800 min ⁻¹	≤ 2 - 3	600512I	
Staal & RVS (dunwandig)	355	90	25,4	2,2	1.800 min ⁻¹	≤ 3 - 4	600570	
Staal & RVS (middelwandig)	355	72	25,4	2,2	1.800 min ⁻¹	≤ 5 - 6	600580	
Staal & RVS (dikwandig)	355	60	25,4	2,2	1.800 min ⁻¹	≤ 10	600590	
Gietijzer / SML	355	60	25,4	2,2	1.800 min ⁻¹	≤ 10	600591	
Constructiestaal	355	66	25,4	2,2	1.800 min ⁻¹	≤ 10	600595	
Aluminium	355	96	25,4	3,4	3.500 min ⁻¹	≤ 4 - 5	600594	

PREMIUM SUPER DRY CUTTER 9435

THE BESTSELLER

Metaalzaagmachine van Jepson Power voor snel en bijna braamvrij zagen van metalen buizen en profielen zonder koeling

- Machine voor het zagen van buizen en profielen ook in roestvrij staal, staal, lichtmetaal, kunststof, non-ferro en samengestelde materialen
- 2 zaagblad geleiders voor een betere zaagsnede en langere standtijd van het zaagblad
- Sterk motorkoppel voor continue werken
- Gepatenteerde snelspaninrichting voor verstekzagen met 90-75-60-45 graden
- Optionele montagestandard met gegradueerde lengte aanslag voor een comfortabele en veilige werkomgeving
- CE-gecertificeerd

Leveringsomvang:

Ø 355 / 90T HM zaagblad voor staal en RVS

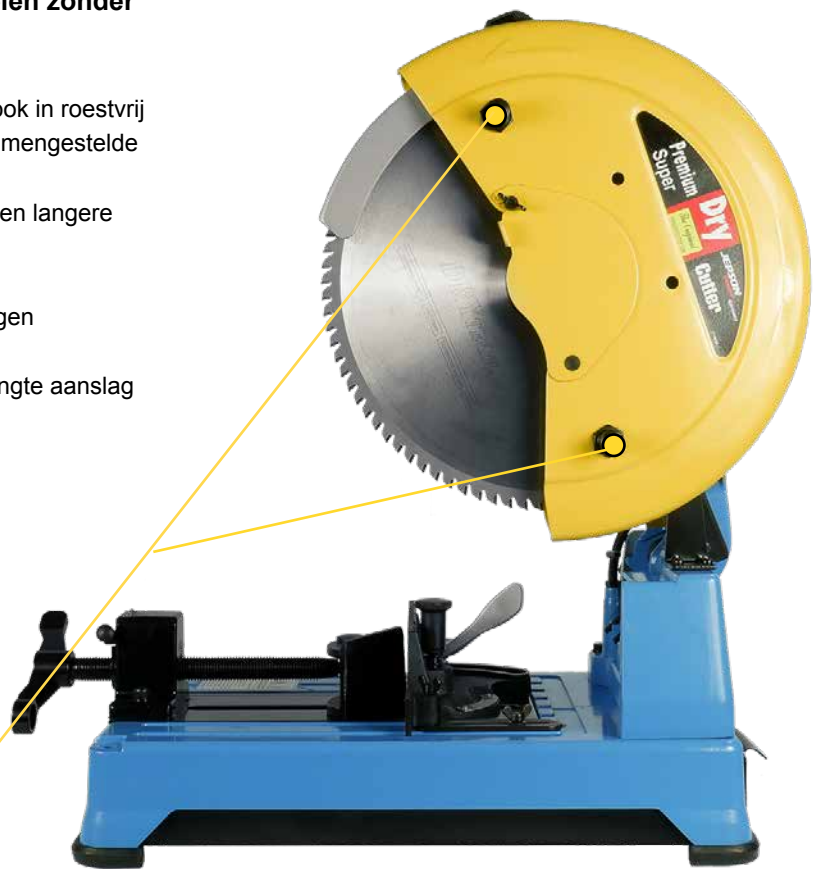

TWE TRILLINGSDAMPERS ZORGEN VOOR HOGE ZAAGKWALITEIT EN LEVENSDUUR



„K“ SPANINRICHTING VOOR VIERKANTE BUIZEN
Voor een veiliger en stabielere zaagproces (inbegrepen)



QUICK RELEASE QUICK RELEASE SYSTEEM
Maakt nauwkeurig en efficiënt klemmen mogelijk



PARALLELE STOP
Verhoogde stabiliteit - vergemakkelijkt het zagen van korte materialen



VERSTEKSNEDEN KUNNEN ZONDER GEREEDSCHAP WORDEN AANGEPAST van 90-75-60-45 °



CHIP COMPARTIMENT
Voor een proper werkplek

Motorvermogen	Spanning	Onbelast toerental	Netto gewicht	Zaagblad diameter	Boring
2.400 W	230V/50Hz of 115V/60Hz	1.400 min ⁻¹	25 kg	Ø 355 mm	Ø 25,4

Premium Super Dry Cutter 9435	Artikel-Nr.
met Ø 355/90T zaagblad 230V	600560T3
met Ø 355/90T zaagblad 115V	600560UST3

Maximaal zaagbereik in mm		
	90°	45°
Rond	140 / Inox 125	102
Vierkant	125 x 125	80 x 80
Rechthoekig	105 x 155	75 x 100



ECO-FRIENDLY
Milieuvriendelijk
 door Dry Cutting-Technologie



TOEBEHOR (OPTIONEEL)

Het selecteren van het juiste aantal tanden is afhankelijk van de wand/diameter van het materiaal. Wij adviseren u graag op +49 (0) 2403 64 55 0

HM-Zaagbladen	Ø [mm]	Tanden	Boring [mm]	Zaagbreedte [mm]	Max. Toerental	Materiaal dikte [mm]	Art.Nr.	
RVS NSF Coated	355	90	25,4	2,2	1.800 min ⁻¹	≤ 3 - 4	600570NSF	
RVS (dunwandig)	355	120	25,4	2,2	1.800 min ⁻¹	≤ 2 - 3	600512I	
Staal & RVS (dunwandig)	355	90	25,4	2,2	1.800 min ⁻¹	≤ 3 - 4	600570	
Staal & RVS (middelwandig)	355	72	25,4	2,2	1.800 min ⁻¹	≤ 5 - 6	600580	
Staal & RVS (dikwandig)	355	60	25,4	2,2	1.800 min ⁻¹	≤ 10	600590	
Gietijzer / SML	355	60	25,4	2,2	1.800 min ⁻¹	≤ 10	600591	
Constructiestaal	355	66	25,4	2,2	1.800 min ⁻¹	≤ 10	600595	
Aluminium	355	96	25,4	3,4	3.500 min ⁻¹	≤ 4 - 5	600594	



PREMIUM DRY CUTTER 9430

THE ORIGINAL

De optimale draagbare machine voor bouw- en werkplaats

- Machine voor het zagen van buizen en profielen uit staal, lichtmetaal, kunststof, nonferro en samengestelde materialen
- Koelvloeistof en handmatig ontbramen onnodig
- Sterk motorkoppel voor continue werken
- Gepatenteerde snelspaninrichting voor verstekzagen met 90-75-60-45 graden
- Optionele montagestandard met gegradueerde lengte aanslag voor een comfortabele en veilige werkomgeving
- CE-gecertificeerd

Leveringsomvang:

Ø 305 / 60T HM zaagblad voor staal



QUICK RELEASE QUICK RELEASE SYSTEEM
Maakt nauwkeurig en efficiënt klemmen mogelijk



PARALLELE STOP
Verhoogde stabiliteit - vergemakkelijkt het zagen van korte materialen



VERSTEKSNEDE KUNNEN ZONDER GEREEDSCHAP WORDEN AANGEPAST van 90-75-60-45 °



CHIP COMPARTIMENT
Voor een proper werkplek

Motorvermogen	Spanning	Onbelast toerental	Netto gewicht	Zaagblad diameter	Boring
2.200 W	230V/50Hz	1.400 min ⁻¹	23 kg	Ø 305 mm	Ø 25,4

Premium Dry Cutter 9430	Artikel-Nr.
met Ø 305/60T zaagblad 230V	600520T3

Maximaal zaagbereik in mm		
	90°	45°
Rond	115	85
Vierkant	100 x 100	85 x 85
Rechthoekig	85 x 160	85 x 85







ECO-FRIENDLY
Milieuvriendelijk
door Dry Cutting-Technologie



TOEBEHOR (OPTIONEEL)

Het selecteren van het juiste aantal tanden is afhankelijk van de wand/diameter van het materiaal. Wij adviseren u graag op +49 (0) 2403 64 55 0

HM-Zaagbladen	Ø [mm]	Tanden	Boring [mm]	Zaagbreedte [mm]	Max. Toerental	Art.Nr.
Staal, non-ferrometalen en composieten	305	60	25,4	2,2	1.800 min ⁻¹	600530 
Staal & RVS	305	60	25,4	2,2	1.800 min ⁻¹	600530 40 
Gietijzer / SML	305	60	25,4	2,2	1.800 min ⁻¹	600535 
Staal (dunwandig)	305	80	25,4	2,2	1.800 min ⁻¹	600540 



Montagestandaard 

Art.Nr. 600526T3



Excentrisch klemstelsel voor dunne profielen 

Art.Nr. 609910



Thinfix - klemstelsel voor open profielen 

Art.Nr. 600546



„K“ spaninrichting voor vierkante buizen 

Art.Nr. 1209471



Bankschroef met snelspanstelsel voor seriesneden 

Art.Nr. 1501128

PRODUCTIE-EENHEID

VOOR DE KLEINE SERIEPRODUCTIE MET SNEDEN OP 90 °

- **3 m toevoerrollen- en meetbaan**
voor kunststof-, alu- en staalprofielen met 3 in hoogte verstelbare voeten
- **3 m afvoerrollen- en meetbaan**
voor kunststof-, alu- en staalprofielen met 3 in hoogte verstelbare voeten
- **geïntegreerde machineopslag**
garandeert dezelfde hoogte van rollen en bodemplaat
- **Premium Super Dry Cutter 9435T3 & Ø 355/90T HM zaagblad**
Metaalzaagmachine voor snel en bijna braamvrij zagen van metalen buizen en profielen zonder koeling

Technische gegevens

Bandbreedte	390 mm
Rollenbreedte	300 mm
Rollendivisie	290 mm
Draagvermogen per meter transportband	≈100 kg
Hoogte transportband (verstelbaar)	760 - 1.100 mm



Premium Super Dry Cutter 9435
en zaagblad in actie



Ideaal voor het zagen van rolluikbuizen
met het excentrische klemstelsel
Ref. 609910



Thifix - klemstelsel voor open profielen
Ref. 600546

Omschrijving	Artikel-Nr.
Productie-eenheid A - ANALOG incl. materiaal toe- en afvoerbaan 3m* en Premium Super Dry Cutter 9435 & zaagblad 90T	609960 A
Productie-eenheid B - DIGITAL incl. materiaal toe- en afvoerbaan 3m* en Premium Super Dry Cutter 9435 & zaagblad 90T	609960 B
Extra toe- en afvoerbaan 3m*	609960
Klemstelsel met snelspanhendel voor serie-zaagsneden met constante diameter of maat	1501128
Thifix - klemstelsel voor open profielen	600546
Excentrisch klemstelsel voor dunne profielen	609910
Andere afmetingen	*op aanvraag

HM-Zaagbladen	Artikel-Nr.
355/90Z voor inox - coated bouw & levensmiddelen	600570NSF
355/120Z voor inox - heel dunne materialen	600512I
355/90Z voor inox - dunne materialen	600570
355/72Z voor inox	600580
355/60Z voor inox - dikke materialen	600590
355/60Z voor gietijzer	600591
355/66Z voor koolstofstaal	600595
355/96Z voor aluminium	600594

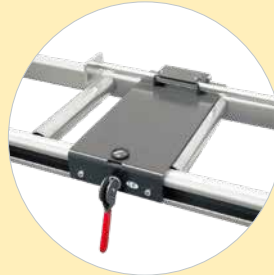
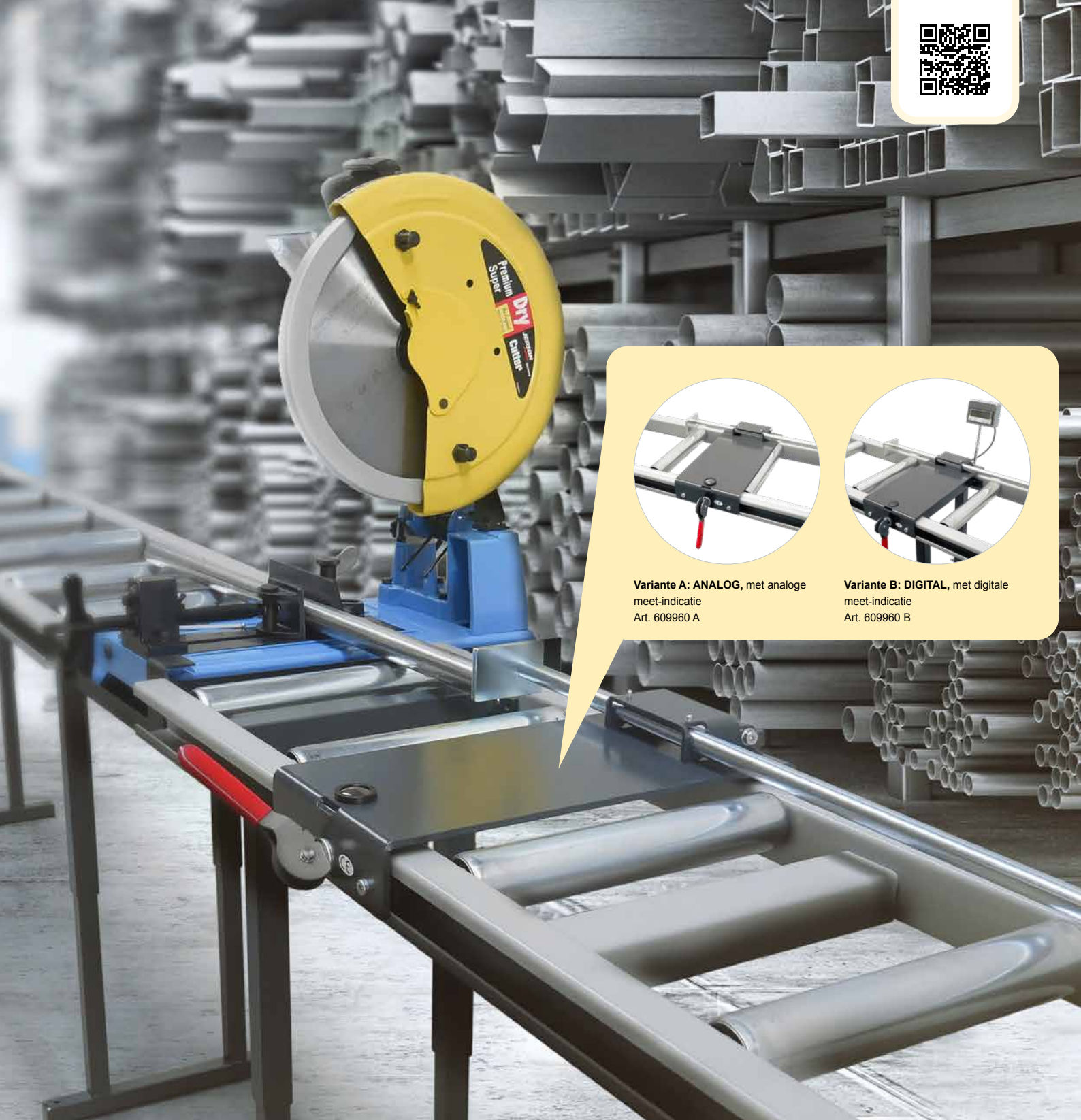

Variante A: ANALOG, met analoge meet-indicatie
Art. 609960 A

Variante B: DIGITAL, met digitale meet-indicatie
Art. 609960 B

OPTIONAAL

Klemsysteem met snelspanhendel voor serie-zaagsnedes met constante diameter of maat

Art.-Nr. 1501128



1. Startpositie: hendel volledig naar rechts



2. Schroefspindel aandraaien om het stuk te klemmen (eenmalig proces)



3. Na het zagen van het stuk, hendel naar links omdraaien



4. Stuk opnieuw in positie leggen voor de volgende zaagsnede



5. Snelspanhendel naar rechts omdraaien en zagen. Volgende stappen: 3 - 4 - 5

DRY MITER CUTTER 9410 ND

THE VERSATILE

De ideale draagbare machine voor bouw- en werkplaatsen

- De nauwkeurige verstekzaag voor staal, plinten, afwerkingsprofielen in zowel koper, alu en andere samengestelde materialen
- De oplossing voor interieurafwerking!
- Fijne snede in zachte en lichte materialen
- Droog zagen zonder koelvloeistof
- Veilige bevestiging door dubbel 3-traps snelspansysteem
- Traploze hoekinstelling van -45 tot +45 graden
- Robuuste aluminium constructie: sterk en licht - slechts 19 kg!

Leveringsomvang:

Ø 255 / 60T HM zaagblad

voor ongelegeerd staal (dunwandig)

+ Bevestigingsset "K" voor buizen Ø 30 tot 70 mm



DUBBEL 3-TRAPS SNELSPANSTEEEM

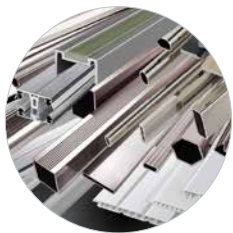

Zaagt roestvrij staal, staal, non-ferro, metalen & samengestelde materialen

Uitermate geschikt voor professionele werkzaamheden op het gebied van: interieur, exterieur, keukenbouw, verwarming, airconditioning, sanitair etc.



Incl. fixatie set „K“ voor buizen
Art.-Nr. 600653



3-traps snelspansysteem

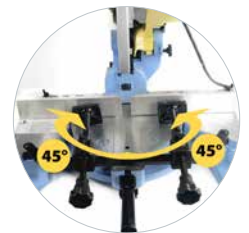

Traploze hoekinstelling van -45 tot +45 graden

Motorvermogen	Spanning	Onbelast toerental	Netto gewicht	Zaagblad diameter	Boring
1.500 W	230V/50Hz 115V/60Hz	1.600 min ⁻¹	19 kg	Ø 255 mm	Ø 25,4

Dry Miter Cutter 9410 ND	Artikel-Nr.
met Ø 255/60T zaagblad + Bevestigingsset "K" voor buizen Ø 30 tot 70 mm (230V)	600651
met Ø 255/60T zaagblad + Bevestigingsset "K" voor buizen Ø 30 tot 70 mm (115V)	600651US

	Maximaal zaagbereik in mm	
	90°	45°
Rond	70 x 4	60 x 4
Vierkant	70 x 70 x 4	60 x 60 x 4
Rechthoekig (zonder klemsysteem)	100 x 70 x 4	60 x 60 x 4



ECO-FRIENDLY
Milieuvriendelijk
 door Dry Cutting-Technologie



TOEBEHOR (OPTIONEEL) Het selecteren van het juiste aantal tanden is afhankelijk van de wand/diameter van het materiaal. Wij adviseren u graag op +49 (0) 2403 64 55 0

HM-Zaagbladen	Ø [mm]	Tanden	Boring [mm]	Zaagbreedte [mm]	Max. Toerental	Art.Nr.	
RVS NSF Coated	255	66	25,4	2,0	2.200 min ⁻¹	600654NFS	
Ongelegeerd staal (dunwandig)	255	60	25,4	2,0	2.200 min ⁻¹	600598	
Staal (dunwandig)	255	66	25,4	2,0	2.200 min ⁻¹	600654	
Aluminium	255	80	25,4	2,2	2.200 min ⁻¹	600655A	
Staal (dunwandig) „LBS - impact resistant“	255	66	25,4	1,5	2.200 min ⁻¹	72225566	



Bevestigingsset "K" voor buizen Ø 30 tot 70 mm

Art.Nr. 600653

SUPER HAND DRY CUTTER 8320

THE BIGGEST

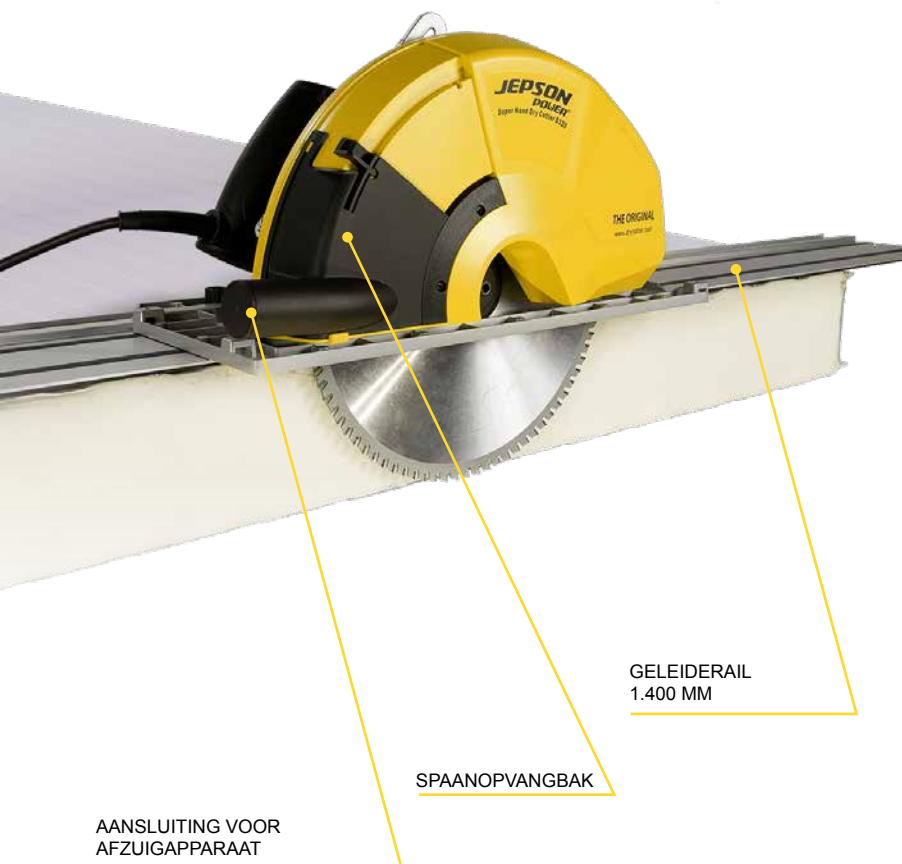

Metaalcirkelzaag van Jepson Power voor snel & braamarm zagen van sandwichpanelen en staalprofielen zonder koeling

- Optimaal zagen van sandwich panelen, trapeziumplaten, kabelgoten, buizen, profielen, stalen en non-ferro samengestelde materialen tot een zaagdiepte van 120 mm
- Droog zagen zonder koelvloeistof
- Gesloten constructie verhindert rondvliegende spanen
- Overbelastingsindicator door multi kleuren LED: **groen: ok. | rood-knipperend: waarschuwing | rood: overbelasting**
- Geïntegreerde spaanopvangbak
- Magnesium lichtgewichtconstructie: 8,4 kg (zonder zaagblad)
- Optionaal: Geleiderail 1.400 mm met 2 snelspanklemmen - ideaal voor het schoon en kaarsrecht zagen van sandwich panelen

GELEIDERAIL
1.400 MM

SPAANOPVANGBAK

AANSLUITING VOOR
AFZUIGAPPARAAT

Leveringsomvang:

Ø 320 / 84T HM zaagblad voor sandwichpanelen & staal



Optioneel:
Transportkoffer met wielen
Art. 60827Box

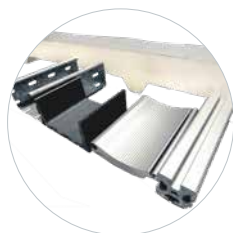

Zaagsnijvoorbeelden



Geleiderail 1.400 mm met 2
snelspanklemmen



Diepteverstelling met
schaalverdeling

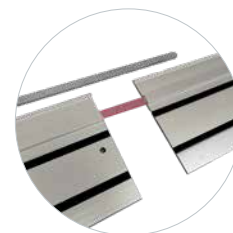

Verbindingsstuk om 2
geleiderails te verbinden
Art. 608275B

Motorvermogen	Spanning	Onbelast toerental	Netto gewicht	Zaagblad diameter	Boring	Kabellengte
1.800 W	230V/50Hz of 115V/60HZ	1.700 min ⁻¹	8,4 kg	Ø 320 mm	Ø 25,4	5 m

Super Hand Dry Cutter 8320	Artikel-Nr.
met Ø 320/84T zaagblad (230V)	608270
met Ø 320/84T zaagblad (115V)	608270 US
met Ø 320/84T zaagblad en geleiderail 1.400 mm incl. 2 snelspanklemmen (230V)	608270SET

Maximaal zaagbereik in mm (op geleiderail)	
	90°
Rond	120 x 6
Vierkant	120 x 120 x 6
Rechthoekig	120 x 6



ECO-FRIENDLY
Milieuvriendelijk
door Dry Cutting-Technologie

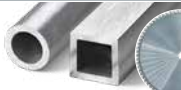
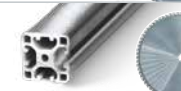
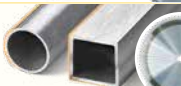

TOEBEHOR (OPTIONEEL) Het selecteren van het juiste aantal tanden is afhankelijk van de wand/diameter van het materiaal. Wij adviseren u graag op +49 (0) 2403 64 55 0

HM-Zaagbladen	Ø [mm]	Tanden	Boring [mm]	Zaagbreedte [mm]	Max. Toerental	Art.Nr.
Sandwichpanelen & Staal	320	84	25,4	2,2	1.800 min ⁻¹	608276 
Staal (dikwandig)	320	72	25,4	2,2	1.800 min ⁻¹	608278 
Aluminium	320	72	25,4	2,2	1.800 min ⁻¹	608278A 
RVS NSF Coated	320	84	25,4	2,2	1.800 min ⁻¹	608276NSF 

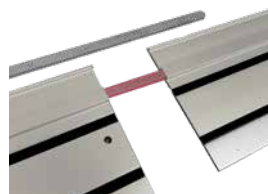

Geleiderail SET	
Lengte	1.400 mm
snelspanklemmen	2 stk
Art.Nr.	608275SET

Geleiderail	
Lengte	1.400 mm
Art.Nr.	608275D

Transportkoffer	
Art.Nr.	60827Box

Verbindingsstuk voor 2 geleiderails	
Art.Nr.	608275B

2 snelspanklemmen	
Art.Nr.	608275S

HAND DRY CUTTER 8203E

THE INDEPENDENT

MADE
IN
GERMANY



Accu-metaalcirkelzaag van Jepson Power voor snel en braamvrij zagen van plaatwerk, roosters, sandwichpanelen etc. zonder koelmiddel

- Het gebruik van smeermiddelen is niet meer nodig dankzij onze DRY CUT-TECHNOLOGIE
- Ideaal voor het zagen van staal, plaatstaal, sandwichpanelen, metalen platen, buizen en profielen van staal, non-ferro materialen en composieten
- Uitgerust met een Ø 203/48T hardmetalen „LBS impact resistant“ zaagblad voor maximale levensduur en kwaliteit
- Spaanopvangbak voor schoon werk



Leveringsomvang:

- Transportkoffer
- Ø 203 / 48T „LBS impact resistant“ HM-zaagblad
- 2 krachtige batterijen 18V LiHD 5.5A
- Air-cooled LiHD snellaadstation



Ideaal voor het zagen van plaatwerk, roosters en sandwichpanelen tot 67 mm

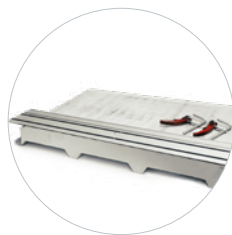

Optioneel: geleiderail 1.400 mm met 2 snelspanners 608275SET



Diepte-instelling met schaal



Chip opvangbak



CAS - Systeem

Spanning	Onbelast toerental	Netto gewicht	Zaagblad diameter	Boring
18 V	3.500 min ⁻¹	5,4 kg	Ø 203 mm	Ø 25,4/20

HDC 8203E in koffer	Art.Nr.
met Ø 203 / 48T HM-zaagblad „LBS - impact resistant“, 2 krachtige batterijen 18V LiHD 5.5A en air-cooled LiHD snellaadstation	608295E
met Ø 203 / 48T HM-zaagblad „LBS impact resistant“, 2 krachtige batterijen 18V LiHD 5.5A en air-cooled LiHD snellaadstation + geleiderail 1.400 met 2 snelspanners	608295ESET
met Ø 203 / 48T HM-zaagblad „LBS - impact resistant“ ZONDER AKKU EN OPLADER	608295ES

Maximaal zaagbereik in mm	90°		45° (schuin zagen)	
	Rond	Vierkant	Rechthoekig	Plat
	67 x 6	67 x 67 x 6	67 x 6	10
	42 x 4	42 x 42 x 4	42 x 4	8
Zaagdiepte	67			42



ECO-FRIENDLY
Milieuvriendelijk
door Dry Cutting-Technologie



TOEBEHOR (OPTIONEEL)

Het selecteren van het juiste aantal tanden is afhankelijk van de wand/diameter van het materiaal. Wij adviseren u graag op +49 (0) 2403 64 55 0

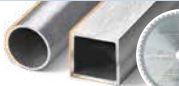
HM-Zaagbladen	Ø [mm]	Tanden	Boring [mm]	Zaagbreedte [mm]	Max. Toerental	Art.Nr.
Staal (dunwandig) „LBS - impact resistant“	203	48	25,4	1,2	3.800 min ⁻¹	72220348 
RVS	203	54	25,4	1,7	3.500 min ⁻¹	72120354I 



Krachtige batterij 18V LiHD 5.5A (CAS)

Art.Nr. 608295EB



Air-cooled LiHD snellaadstation

Art.Nr. 230 V 608295EC2
Art.Nr. 110 V 608295EC1



Adapter set (2 stk.)

Art.Nr. 608275A



Geleiderail-set

Lengte 1.400 mm
Snelspanners 2 stk
Art.Nr. 608275SET

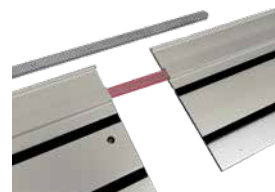

Connector voor extra geleiderail

Art.Nr. 608275B

HAND DRY CUTTER 8230N

THE AGILE

- Ideaal om staal, platen, sandwich panelen, buizen, profielen, non-ferro materialen en samengestelde materialen te zagen
- Sterk en licht - slechts 7,1 kg
- Spaanopvangbak voor proper werk
- Droog zagen zonder koelvloeistof
- Maximale zaagdiepte 82 mm / 56 mm verstekzagen
- Zagen tot een dikte van 10 mm bij 90°

Leveringsomvang:

Ø 230 / 48T HM zaagblad voor sandwichpanelen & staal

OF

Ø 230 / 60T HM zaagblad „LBS - impact resistant“ voor staal (dunwandig), roosters en platen



SPAANOPVANGBAK



Ideaal voor roosters met schokbestendig LBS-zaagblad
Art.: 608280LBS



Zaagt plaatwerk tot 10 mm en sandwichpanelen en profielen met een zaagdiepte tot 82 mm



Diepteverstelling met schaalverdeling



Spaanopvangbak



45° Schuin zagen

Motorvermogen	Spanning	Onbelast toerental	Netto gewicht	Zaagblad diameter	Boring	Kabellengte
1.700 W	230V / 50Hz of 115V / 60Hz	2.200 min ⁻¹	7,1 kg	Ø 230 mm	Ø 25,4	5 m

Hand Dry Cutter 8230N + Koffer	Artikel-Nr.
met Ø 230/48T inox zaagblad (230V)	608280I
met Ø 230/48T inox zaagblad (115V)	608280IUS
met Ø 230/48T inox zaagblad (230V) + verstelbare geleiderail met geïntegreerd klemsysteem (Alleen 90° snedes)	608280ICG
met Ø 230/60T LBS-zaagblad schokbestendig (230V)	608280LBS

	Maximaal zaagbereik in mm	
	90°	45° (schuin zagen)
Rond	82 x 6 mm	56 x 4 mm
Vierkant	82 x 82 x 6 mm	56 x 56 x 4 mm
Rechthoekig	82 x 6 mm	56 x 4 mm
Plat	10 mm	8 mm
Zaagdiepte	82 mm	56 mm



ECO-FRIENDLY
Milieuvriendelijk
 door Dry Cutting-Technologie



TOEBEHOR (OPTIONEEL) Het selecteren van het juiste aantal tanden is afhankelijk van de wand/diameter van het materiaal. Wij adviseren u graag op +49 (0) 2403 64 55 0

HM-Zaagbladen	Ø [mm]	Tanden	Boring [mm]	Zaagbreedte [mm]	Max. Toerental	Art.Nr.	
Staal	230	48	25,4	2,0	3.000 min ⁻¹	72123048	
RVS & Staal	230	48	25,4	2,0	3.000 min ⁻¹	72123048I	
RVS NSF Coated	230	48	25,4	2,0	3.000 min ⁻¹	72123048NSF	
Aluminium	230	60	25,4	2,0	3.000 min ⁻¹	72123060	
Staal (dunwandig)	230	68	25,4	2,0	3.000 min ⁻¹	72123068	
Staal (extra dunwandig)	230	84	25,4	2,0	3.000 min ⁻¹	72123084	
Staal (dunwandig) „LBS - impact resistant“	230	60	25,4	1,4	3.000 min ⁻¹	72223060	



Verstellbare geleiderail met geïntegreerd klemstelsel

Art.Nr. 608284



Geleiderail SET

Lengte 1.400 mm

Incl. 2 snelspanners

Incl. 2 adapters (608275A)

Art.Nr. 608275ASET



Set met 2 adapters

Art.Nr. 608275A

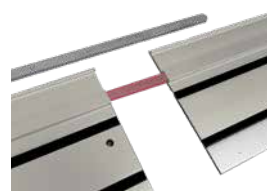

Verbindingsstuk voor 2 geleiderails

Art.Nr. 608275B



2 snelspanklemmen

Art.Nr. 608275S



MET DE VERSTELBARE GELEIDERAIL SPANNEN EN ZAGEN VAN MEERDERE WERKSTUKKEN IN 1 ENKELE STAP!

VERSTELBARE GELEIDERAIL MET GEÏNTEGREERD KLEMSYSTEEM



Verstelbare geleiderail: Ideaal voor het schoon en kaarsrecht zagen van metalen roosters, sandwich panelen, metalen buizen, profielen en andere materialen.

- Eenvoudige en snelle aanpassing van het gewenste klembereik (600 - 1.200 mm)
- Fixatie van de materialen zonder gereedschap
- Veilige en precieze geleiding van het zaagblad door het materiaal

Met het schokbestendig LBS-zaagblad (zaagbreedte slechts 1,4 mm) behaalt de Hand Dry Cutter 8230N het beste resultaat. Zaagdiepte: 80 mm met rail - 82 mm zonder rail. Schuin zagen alleen zonder geleiderail mogelijk

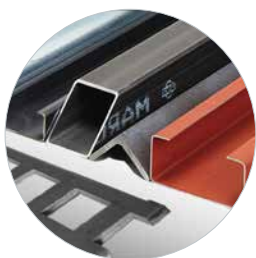

Materialen



Ideaal voor metalen rasters en roosters met schokbestendig LBS zaagblad



Fixatie zonder gereedschap



Voorbeeld van klemmen

Omschrijving

Verstelbare geleiderail met geïntegreerd klemsysteem voor Hand Dry Cutter 8230N

Hand Dry Cutter 8230N - 230V in koffer met Ø 230/48T inox zaagblad en verstelbare geleiderail met geïntegreerd klemsysteem

Artikel-Nr.

608284

608280ICG



GELEIDERAIL 1.400 MM VOOR AL ONZE HANDCIRKELZAGEN



Compatibel met SHDC 8320 (p. 33) & SHDC 8320AIR (p. 39)



Met adapterset 2 stuks 608275A:
Compatibel met ALLE Jepson Power handcirkelzagen



SNELSPANNERS

Met onze nieuwe 608275A adapterset is ons bestverkochte geleiderail nu compatibel met ons hele assortiment handcirkelzagen.

- Ideaal voor het schoon en recht op lengte zagen van sandwichpanelen, plaatstaal en metalen roosters.
- Gereedschapsloze bevestiging van de te zagen materialen
- Veilige en kantelvrije geleiding van het zaagblad door het materiaal

De rail vermindert de zaagdiepte van de machine met 2 mm.
Shift-cut alleen zonder spalk.

Optionele connector beschikbaar om meerdere geleiderails aan te sluiten.



2x klemmen voor snel en eenvoudig spannen



Ideaal voor het op lengte zagen van sandwichpanelen



Set met 2 adapters 608275A voor compatibiliteit met alle Jepson Power handcirkelzagen

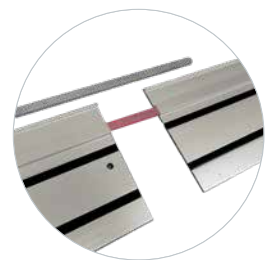

Optionele connector voor het verbinden van meerdere geleiderails
Referentie 608275B

Voor SHDC 8320	Artikelnummer	Voor HDC 8203E, HDC 8230, HDC 8230 AIR	Artikelnummer
Geleiderailset 1400 mm incl. 2 snelspanners	608275SET	Geleiderailset 1400 mm incl. 2 snelspanners en 2 adapters 608275A	608275ASET
Geleiderail 1.400 mm	608275D	Geleiderail 1.400 mm	608275D
Verbindingsstück	608275B	Connector voor het verbinden van meerdere geleiderails	608275B
2 snelspanners voor geleiderail	608275S	2 snelspanners voor geleiderail	608275S
		Set met 2 adapters voor compatibiliteit met alle Jepson Power handcirkelzagen	608275A

HAND DRY CUTTER 8203

THE COMPACT



Metaalcirkelzaag van Jepson Power voor het snel en braamvrij zagen van metalen buizen en profielen zonder koeling

- Ideaal om staal, platen, sandwich panelen, buizen, profielen, non-ferro materialen en samengestelde materialen te zagen
- Metalen spaanopvangbak voor proper werk
- Droog zagen zonder koelvloeistof
- Maximale zaagdiepte 67 mm / 42 mm verstek zagen tot een dikte van 10 mm

Leveringsomvang:

Ø 203 / 42T HM zaagblad voor staal en RVS



SPAANOPVANGBAK



Ideaal voor roosters met schokbestendig LBS-zaagblad
Art.: 608295LBS



Zaagt plaatwerk tot 10 mm en sandwichpanelen en profielen met een zaagdiepte tot 67 mm



Diepteverstelling met schaalverdeling



Spaanopvangbak



45° Schuin zagen

Motorvermogen	Spanning	Onbelast toerental	Netto gewicht	Zaagblad diameter	Boring	Kabellengte
1.700 W	230V / 50Hz	3.700 min ⁻¹	6,3 kg	Ø 203 mm	Ø 25,4/20	5 m

Hand Dry Cutter 8203 230V	Artikel-Nr.
met 203/42T voor staal en inox	608295
met 203/48T LBS-zaagblad schokbestendig	608295LBS

HM-Zaagbladen	Artikel-Nr.
203/42T voor staal en inox	72120342I
200/48T voor aluminium	72120048A
203/48T LBS - schokbestendig	72220348
200/70T voor dun materiaal / golfplaten	72120070

Toebehoor	Artikel-Nr.
Geleiderailset 1400 mm incl. 2 snelspanners en 2 adapters 608275A	608275ASET
Connector voor het verbinden van meerdere geleiderails	608275B
Set met 2 adapters	608275A

Maximaal zaagbereik in mm	90°	45° (schuin zagen)
	Rond	67 x 6
Vierkant	67 x 67 x 6	42 x 42 x 4
Rechthoekig	67 x 6	42 x 4
Plat	10 mm	8 mm
Zaagdiepte	67 mm	42 mm

SUPER HAND DRY CUTTER 8320 AIR

LUCHT-AANGEDREVEN



MADE
IN
GERMANY

Dry Cutter - De optimale draagbare Machines voor bouwplaatsen en werkplaatsen

- Optimaal zagen van sandwich panelen, trapeziumplaat, kabelgoot, buizen, profielen, stalen en non-ferro samengestelde materialen enz. tot een zaagdiepte van 120 mm op geleiderail
- Droog zagen zonder koelvloeistof
- Gesloten constructie verhindert rondvliegende spanen
- Geïntegreerde spaanopvangbak
- Magnesium lichtgewicht constructie: 11 kg (zonder zaagblad)



SPAANOPVANGBAK

Leveringsomvang:
Koffer + Ø 320 / 84T HM zaagblad voor staal

AANSLUITING VOOR AFZUIGAPPARAAT



Zaagsnijvoorbeelden



Geleiderail 1.400 mm met 2 snelspanklemmen



SHDC met geleiderailset



Incl. Transportkoffer met wielen



Diepteinstelling met schaalverdeling



Technische gegevens

Druk	6 bar
Motorvermogen	1.800 W
Onbelast toerental	1.200 min ⁻¹
Boring	Ø 25,4
Luchtverbruik	circa 2 m ³ / min
Luchtaansluiting	R ½" Schroefdraad (standaard)
Slang LW	mind. Ø 16 mm
Netto gewicht	11 kg
Zaagblad diameter	320 mm
Geluidsdruk (1 m afstand)	95 dB (A)
Vibratie	< 2,5 m/s ²

Super Hand Dry Cutter 8320 Air + Koffer	Artikel-Nr.
met Ø 320/84T zaagblad	608200

HM-Zaagbladen	Artikel-Nr.
Ø 320/84T standard	608276
NSF coated Ø 320/84T voor inox	608276NSF
Ø 320/72T voor staal	608278

Toebehoor	Artikel-Nr.
Geleiderailset 1.400 mm incl. 2 snelspanklemmen	608275SET
Geleiderail 1400 mm	608275D
Koffer	608275B
Verbindingsstuk	60827BOX
2 snelspanklemmen	608275S

Maximaal zaagbereik in mm (op geleiderail)

	90°
Rond	120 x 6
Vierkant	120 x 120 x 6
Rechthoekig	120 x 6

HAND DRY CUTTER 8230 AIR

LUCHT-AANGEDREVEN

MADE
IN
GERMANY



Metalen handcirkelzagen van Jepson Power voor snel en braamvrij zagen van metalen buizen en profielen zonder koeling

- Ideaal om staal, platen, sandwich panelen, buizen, profielen, non-ferro materialen en samengestelde materialen te zagen
- Spaanopvangbak voor proper werk
- Droog zagen zonder koelvloeistof
- Sterk en licht: 8,3 kg (zonder zaagblad)
- Maximale zaagdiepte 82 mm / 56 mm schuin
- zagen tot een dikte van 10 mm bij 90°

Leveringsomvang:

Koffer + Ø 230 / 48T HM zaagblad voor sandwichpanelen & staal

OF

Koffer + Ø 230 / 60T HM zaagblad „LBS - impact resistant“ voor staal (dunwandig), roosters en platen



SPAANOPVANGBAK



Ideaal voor roosters met schokbestendig LBS-zaagblad
Art.Nr. 608100LBS



Zaagt plaatwerk tot 10 mm en sandwichpanelen en profielen met een zaagdiepte tot 82 mm



Zaagdiepte tot 82 mm



Diepteverstelling met schaalverdeling



Spaannopvangbak

Technische gegevens	
Druk	6 bar
Boring	Ø 25,4
Motorvermogen	1.500 W
Onbelast toerental	1.700 min ⁻¹
Luchtverbruik	circa 2 m ³ / min
Luchtaansluiting	R ½" Schroefdraad (standaard)
Slang LW	min. Ø 13 mm
Netto gewicht	8,6 kg
Zaagblad diameter	230 mm
Geluidsdruk (1 m afstand)	103,3 dB (A)
Vibratie	< 2,5 m/s ²

Maximaal zaagbereik in mm	90°		45° (schuin zagen)	
	Rond	Vierkant	Rechthoekig	Plat
	82 x 6 mm	82 x 82 x 6 mm	56 x 4 mm	56 x 56 x 4 mm
	82 x 6 mm	82 x 6 mm	56 x 4 mm	8 mm
Zaagdiepte	82 mm	56 mm		

Hand Dry Cutter 8230 AIR + koffer	Artikel-Nr.
met Ø 230/48T standaard zaagblad	608100
met Ø 230/60T LBS zaagblad	608100LBS

HM-Zaagbladen	Artikel-Nr.
230/48T voor staal	72123048
230/48T voor inox	72123048I
230/T voor inox levensmiddelen & bouw	72123048NSF
230/60T voor aluminium	72123060
230/68T voor dunne materialen	72123068
230/84T voor dunne metalen platen	72123084
230/60T LBS schokbestendig	72223060

Toebehoor	Artikel-Nr.
Verstellbare geleiderail met geïntegreerd klemsysteem voor Hand Dry Cutter 8230N	608284
Geleiderailset 1400 mm incl. 2 snelspanners en 2 adapters 608275A	608275ASET
Connector voor het verbinden van meerdere geleiderails	608275B
Set met 2 adapters	608275A

PIPE DRY CUTTING MACHINE AIR

MADE
IN
GERMANY



- Pneumatische aandrijving
- Verstelbare diepte instelling
- Zaagcapaciteiten: Ø 300 t/m 1600 mm (voor de samenstelling aangeven)
- Luchtaansluiting met sensorblok
- Bescherming kap
- 'Selectie van zaagbladen Ø 180 / Ø 203 mm voor verschillende toepassingen



Technische gegevens	608300	608300-2
Motorvermogen	2.400 W	1.800 W
Druk	6 bar	6 bar
Zaagdiepte	50,0 mm	50,0 mm
Gereedschapsopname	22,2/30,0 mm	22,2/30,0 mm
Luchtverbruik	3,0 m ³ / min	2,2 m ³ / min
Onbelast toerental (1)	1.800 min ⁻¹	1.800 min ⁻¹
Onbelast toerental (2)	-	350 min ⁻¹
Hoogte	250 mm	250 mm
Luchtaansluiting	R 3/4" binnen	R 1/2" binnen
Geluidsdruk	98,0 dB (A)	98,0 dB (A)
Vibratie	< 2,5 m/s ²	< 2,5 m/s ²
Zaagblad diameter	Ø 180 - 203 mm	Ø 180 - 203 mm
Netto gewicht	12,5 kg	13 kg

Pipe Dry Cutting Machine Air

	Artikel-Nr.
Pneumatische pijpzaagmachine met 1 versnelling	608300
Pneumatische pijpzaagmachine met 2 versnellingen Voor zagen en afschuiven	608300-2

HM-Zaagbladen

	Artikel-Nr.
Ø 180 x 30 x 1,85 x 36T	72018036
Ø 203 x 30 x 1,70 x 54T voor inox en staal	72020354I

Benodigde accessoires

Art.-Nr.	Omschrijving	Buis 400 mm	Buis 800 mm	Buis 1200 mm	Buis 1600 mm
608300	Pipe Dry Cutting Machine 180 Air met zaagblad Ø180/36T	1	1	1	1
608302	Geleidewagen - klein	1	1	1	2
608303	Kettingspanner - klein	1	1	1	2
608304	Geleideketting met spanschroef voor buizen <= DN 400 mm	1			
608305	Toolset	1	1	1	1
608306	Geleidewagen - groot		1	2	2
608307	Kettingspanner - groot		1	2	2
608308	Overspanketting		1	1	2
608309	Geleideketting met spanschroef voor buizen <= DN 800 mm		1		
608310	Geleideketting met spanschroef voor buizen <= DN 1200 mm			1	
60827BOX	Transportkoffer	1			
60827BOX-2	Transportkoffer (voor 608300-2)		1	1	1
608311	Stalen transportkist			1	1
608312	Transport buis	1	1	1	1
608313	Geleideketting met spanschroef voor buizen <= DN 1600 mm				1
608314	Onderhoudseenheid met beschermbehuizing R 3/4"	x	x	x	x
608314-2	Onderhoudseenheid met beschermbehuizing R 3/4" (voor 608300-2)	x	x	x	x
608315	Watersproeier 10 L	x	x	x	x
608317	Onderhoudsunit met beschermkap R 3/4" (608300-2)	1	1	1	1

x = optionaal



MAGPRO 40/2S

**PRIME
LINE**



- Grote slag van 165 mm maakt onder andere het gebruik van langere boren mogelijk
- 2 snelheden
- Kernboren - spiraalboren
- Overbelastingsbeveiliging

Leveringsomvang:

Spanband, koelvloeistoftank, gereedschap, spaanbescherming, koffer



Optioneel: 13 mm boorkop en adapter voor direct inzet in de snelspanopname Art.490152A



Hoogteverschillen zijn snel aan te passen

Technische gegevens	
Motorvermogen	1.100 W
Spanning	230 V / 50 Hz 115 V / 60 Hz
Onbelast / belast toerental	650 / 465 min ⁻¹ 1100 / 790 min ⁻¹
Gereedschapsopname	19 mm Weldon
Max. kernboren Ø x L	12 - 40 x 110 mm
Max. spiraalboren Ø x L	13 x 100 mm
Max. verzinkboren Ø	30 mm
Slag	85 mm standaardkernboren, tot 165 mm spiraalboren
Magneetkracht	17.000N
Magneetoppervlakte	170 x 85 mm
Koelvloeistof	geïntegreerd, automatisch
Netto gewicht	13 kg

Omschrijving	Artikel-Nr.
Magpro 40 / 2s levering in koffer met veiligheidsketting, onderhoudsuitrusting en koelvloeistoftank, 230V	490142
Zoals boven, 115V	490142NA
Toebehoor (optioneel)	Artikel-Nr.
Kernborensset 30 mm Ø 12,14,16,18,20,22 mm en uitdrijfstift	490145
HM-Kernborensset 30 mm Ø 12,14,16,18,20,22 mm en uitdrijfstift	490148
Gold finger Kernborensset TiN-coated 30 mm Ø 12,14,16,18,20,22 mm en uitdrijfstift	490145TiN
Boorkop 13 mm - Weldon 19 mm	490152A
Adapter met Weldon 19 mm (3/4") voor Fein kernboren met Quick-in opname + 1 uitdrijfstift	490154
Magnetische spanenverwijderaer	490153
High performance snijolie spray voor optimale koeling en hoger snijvermogen (400 ml)	490020
HSS-verzinkboren met Weldon 19 opname op pagina 71	

MAGPRO 35

ADJUST 1S/2S



Dankzij een enorme slag van 85 - 230 mm, kan men ook spiraalboren gebruiken tot 13 mm

- 1 of 2 Snelheden
- Snelspanopname
- Kernboren
- Spiraalboren
- 17.000 N Magneetkracht
- Overbelastingbeveiliging
- Geïntegreerd koelsysteem
- eenvoudige bevestiging van de machine met spanband

Leveringsomvang: spanband, koelvloeistoftank, Gereedschap, spaanbescherming, koffer



Hoogteverschillen zijn snel aan te passen



Optioneel: boorkop 13 mm & Adapter voor direct inzet in snelspanopname Artikel 490152A



Levering in koffer



Magnetische spanenverwijderaar Art. 490153



Spaanbescherming

Technische gegevens	
Motorvermogen	1.100 W
Spanning	230 V / 50 Hz
Snelheid 1	450 / 270 min ⁻¹ (Onbelast / belast toerental)
Snelheid 2 (alleen Magpro 35 Adjust 2s)	730 / 440 min ⁻¹ (Onbelast / belast toerental)
Gereedschapsopname	19 mm Weldon
Max. kernboren Ø x L	12 - 35 x 110 mm
Max. spiraalboren Ø x L	13 x 140 mm
Slag	85 mm voor standaard kernboren, tot 230 mm voor volledige boren (met adapter en boorkop)
Magneetkracht	17.000 N
Magneetoppervlakte	175 x 90 mm
Koelvloeistof	geïntegreerd, automatisch
Netto gewicht	14 kg (Magpro 35/1S) 15 kg (Magpro 35/2S)

Omschrijving	Artikel-Nr.
Magpro 35 Adjust 1s - in koffer met snelspanopname, veiligheidsketting en toebehoren	490150 1
Magpro 35 Adjust 2s - in koffer met snelspanopname, veiligheidsketting en toebehoren	490150 2
Toebehoren (optioneel)	
Kernborensset 30 mm Ø 12,14,16,18,20,22 mm en uitdrijfstift	490145
HM-Kernborensset 30 mm Ø 12,14,16,18,20,22 mm en uitdrijfstift	490148
Gold finger Kernborensset TiN-coated 30 mm Ø 12,14,16,18,20,22 mm en uitdrijfstift	490145TiN
Boorkop en adapter 13 mm	490152A
Adapter met Weldon 19 mm (3/4") voor Fein kernboren met Quick-in opname + 1 uitdrijfstift	490154
Magnetische spanenverwijderaar	490153
High performance snijolie spray voor optimale koeling en hoger snijvermogen (400 ml)	490020

MAGPRO TP 2000

3 IN 1 AUTO REVERSE

PRIME
LINE



De perfecte machine voor draadsnijden van doorlopende en blinde gaten
Machine geschikt voor gebruik van kernboren, spiraalboren en draadsnijden van M5 - M22, met automatische, mechanische omkeerfunctie gestuurd door de beweging van de bedieningshendel.

2-voudig versnellingsbak:

- Een modus voor draadsnijden met autoreverse
- Een modus voor kernboren en spiraalboren

Inclusief snelspanboorkop voor snel wisselen van accessoires zonder gereedschap

Leveringsomvang: veiligheidsketting, koelvloeistoftank, gereedschap, spaanbescherming, koffer



Draadsnijden



Spiraalboren



Kernboren



Draadsnijder

Blind gat

Diepteschaal

Wijzer

Kern- en spiraalboormodus

Draadsnijmodus

Snelspanopname

Technische gegevens

Motorvermogen	1.100 W
Spanning	230 V / 50 Hz
Kernboren	550 / 330 min ⁻¹ (Onbelast / belast toerental)
Spiraalboren	550 / 330 min ⁻¹ (Onbelast / belast toerental)
Draadsnijden	150 / 90 min ⁻¹ (Onbelast / belast toerental)
Draadsnijtaps	Universaalopname M5 tot M22
Gereedschapsopname	19 mm Weldon
Max. kernboren Ø x L	35 x 110 mm
Max. spiraalboren Ø x L	13 x 110 mm
Slag	150 mm
Magneetkracht	15.000 N
Magneetoppervlakte	165 x 80 mm
Koelvloeistof	geïntegreerd, automatisch
Netto gewicht	13,7 kg

Omschrijving

Omschrijving	Artikel-Nr.
MAGPRO TP 2000 - in koffer met adapter, universele opname voor draadsnijtaps M5 tot M22 (DIN, JIS, ISO), quickwissel systeem voor kernboren en spiraalboren, veiligheidsketting en toebehoren	490190N

Toebehoor (optioneel)

Toebehoor (optioneel)	Artikel-Nr.
Draadsnijtaps M5-M22 (per stuk)	490165M
Kernborensset 30 mm Ø 12,14,16,18,20,22 mm en uitdrijfstift	490145
HM-Kernborensset 30 mm Ø 12,14,16,18,20,22 mm en uitdrijfstift	490148
Gold finger Kernborensset TiN-coated 30 mm Ø 12,14,16,18,20,22 mm en uitdrijfstift	490145TiN
Magnetische spanenverwijderaer	490153
High performance snijolie spray voor optimale koeling en hoger snijvermogen (400 ml)	490020

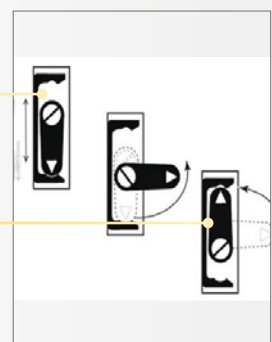
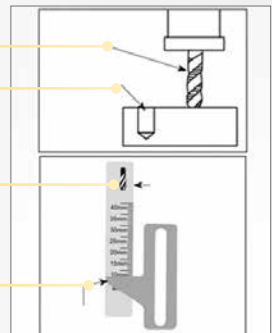

MAGPRO 35 KOMPAKT

Voor kleine ruimtes, die voor conventionele magneetboormachines onbereikbaar zijn

Leveringsomvang: Spanband, chipbescherming, koffer

**PRIME
LINE**



198 mm



Onze kleinste

- Door de minimale afmetingen inzetbaar in kleine ruimtes, die voor conventionele magneetboormachines onbereikbaar zijn
- Maximale hoogte van de machine 198 mm
- Kernboren tot Ø 35 mm (30 mm lang)
- Snelspanopname met Weldon 19 mm
- Verstelbare bedieningshendel links en rechts te gebruiken
- LED-licht voor donkere werkgebieden

Technische gegevens

Motorvermogen	1.100 W
Spanning	230 V / 50 Hz
Onbelast / belast toerental	650 / 390 min-1
Kernboren Ø x diepte	35 mm x 30 mm
Gereedschapsopname	19 mm Weldon
Magneetkracht	15.000 N
Magneetoppervlakte	165 x 80 mm
Afmetingen	285 x 101 x 198
Netto gewicht	10 kg

Omschrijving

Omschrijving	Artikel-Nr.
Magpro 35 Kompakt - levering in koffer met snelspanopname, veiligheidsgordel en toebehoren	490050

Toebehoor (optioneel)

Toebehoor (optioneel)	Artikel-Nr.
Kernborensset 30 mm Ø 12,14,16,18,20,22 mm en uitdrijfstift	490145
HM-Kernborensset 30 mm Ø 12,14,16,18,20,22 mm en uitdrijfstift	490148
Gold finger Kernborensset TiN-coated 30 mm Ø 12,14,16,18,20,22 mm en uitdrijfstift	490145TiN
Spiraalborensset 6-11 mm met Weldon 19 mm opname	490400 SET
Magnetische spanenverwijderaer	490153
High performance snijolie spray voor optimale koeling en hoger snijvermogen (400 ml)	490020



Spiraalborensset 6-11 mm
Weldon 19 mm



LED-licht voor donkere
werkgebieden



Verstelbare bedieningshendel
links en rechts te gebruiken



Gebalanceerd draagcomfort

MAGPRO 35 STANDARD



Sterk en compact

- Kernboren in alle posities!
- Spiraalboren tot Ø 13 mm
- Kernboren tot Ø 35 mm
- Met 19 mm Weldon opname

Leveringsomvang:

Spanband, koelvloeistoftank, gereedschap, spaanbescherming, koffer

Technische gegevens

Motorvermogen	1.100 W
Spanning	230 V / 50 Hz
Onbelast / belast toerental	620 / 350 min ⁻¹
Gereedschapsopname	19 mm Weldon
Max. kernboren Ø x L	12 - 35 x 50 mm
Max. spiraalboren Ø x L	13 x 110 mm
Max. verzinkboren Ø	30 mm
Slag	80 mm
Magneetkracht	15.000 N
Magneetoppervlakte	165 x 80 mm
Koelvloeistof	geïntegreerd, automatisch
Netto gewicht	12 kg

Omschrijving

Omschrijving	Artikel-Nr.
Magpro 35 - geleverd in een koffer met veiligheidsketting en toebehoren	490150

Toebehoor (optioneel)

Toebehoor (optioneel)	Artikel-Nr.
Kernborensset 30 mm Ø 12,14,16,18,20,22 mm en uitdrijfstift	490145
HM-Kernborensset 30 mm Ø 12,14,16,18,20,22 mm en uitdrijfstift	490148
Gold finger Kernborensset TiN-coated 30 mm Ø 12,14,16,18,20,22 mm en uitdrijfstift	490145TiN
Boorkop en adapter 13 mm	490152
Snelspanopname voor MAGPRO 35	490151
Magnetische spanenverwijderaar	490153
High performance snijolie spray voor optimale koeling en hoger snijvermogen (400 ml)	490020

HSS-verzinkboren met Weldon 19 opname op pagina 71



Volboren tot 13 mm



Optioneel: boorkop 13 mm & adapter
Art. 490152



Optioneel: snelspanopname
Art.: 490151



Optioneel: Magnetische spanenverwijderaar
Art. 490153



Optioneel:
Kernborensset met uitdrijfstift
Art.: 490145



Optioneel: HSS verzinkboor 30 mm met Weldon 19 opname
Art. 490830

MAGPRO 40/1S

PRIME
LINE



- Kernboren tot Ø 40 mm.
- Zeer compacte en lichte machine van slechts 12 kg.
- Snelspanstelsel Weldon 19 mm schacht

Leveringsomvang:

Koffer, veiligheidsketting, karabijnhaak, koelvloeistoftank, inbusleutel, uitdrijfstiften kort/lang



Hoogteverschillen zijn snel aan te passen



Optioneel: 13 mm boorkop en adapter voor direct inzet in de snelspanopname - Artikel 490152A

Technische gegevens	
Motorvermogen	1.100 W
Spanning	230 V / 50 Hz
Onbelast toerental	625 min ⁻¹
Gereedschapsopname	19 mm Weldon
Max. kernboren Ø x L	12 - 40 x 110 mm
Max. spiraalboren Ø x L	13 x 140 mm
Slag	85 mm / 200mm
Magneetkracht	10.500 N
Magneetoppervlakte	158 x 76 mm
Koelvloeistof	geïntegreerd, automatisch
Netto gewicht	12 kg

Omschrijving	Artikel-Nr.
Magpro 40/1s - levering in koffer met veiligheidsketting, karabijnhaak, koelvloeistoftank, inbusleutel, uitdrijfstiften	491140K
Toebehoor (optioneel)	
Kernborensset 30 mm Ø 12,14,16,18,20,22 mm en uitdrijfstift	490145
HM-Kernborensset 30 mm Ø 12,14,16,18,20,22 mm en uitdrijfstift	490148
Gold finger Kernborensset TiN-coated 30 mm Ø 12,14,16,18,20,22 mm en uitdrijfstift	490145TiN
Boorkop 13 mm - Weldon 19 mm	490152A
Magnetische spanenverwijderaer	490153
High performance snijolie spray voor optimale koeling en hoger snijvermogen (400 ml)	490020

MAGPRO 40/1S ADJUST SWIVEL

PRIME
LINE



- Het exclusief ontwikkelde schuifstelsel zorgt voor een grotere stabiliteit van de motor en daarmee voor een hogere snijkwaliteit.
- Draaibare basis: 2 x 15° | Schuifbare basis: 15 mm
- Kernboren tot Ø 40 mm.
- Snelspanstelsel Weldon 19 mm schacht
- Zeer compacte en lichte machine van slechts 12 kg.
- 3 spaak en koelbus aan beide zijden te monteren

Leveringsomvang:

Koffer, veiligheidsketting, karabijnhaak, koelvloeistoftank, inbussleutel, uitdrijfstiften kort/lang



Hoogteverschillen zijn snel aan te passen



Optioneel: 13 mm boorkop en adapter voor direct inzet in de snelspanopname - Artikel 490152A



Draaibare basis: 2 x 15°
Uitschuifbare basis: 15 mm



3 spaak en koelbus aan beide zijden te monteren

Technische gegevens	
Motorvermogen	1.100 W
Spanning	230 V / 50 Hz
Onbelast toerental	625 min ⁻¹
Gereedschapsopname	19 mm Weldon
Max. kernboren Ø x L	12 - 40 x 110 mm
Max. spiraalboren Ø x L	13 x 140 mm
Slag	85 mm / 200mm
Magneetkracht	10.500 N
Magneetoppervlakte	158 x 76 mm
Koelvloeistof	geïntegreerd, automatisch
Netto gewicht	12 kg

Omschrijving	Artikel-Nr.
Magpro 40/1s Adjust Swivel levering in koffer met veiligheidsketting, karabijnhaak, koelvloeistoftank, inbussleutel, uitdrijfstiften	490140S
Toebehoor (optioneel)	
Kernborensset 30 mm Ø 12,14,16,18,20,22 mm en uitdrijfstift	490145
HM-Kernborensset 30 mm Ø 12,14,16,18,20,22 mm en uitdrijfstift	490148
Gold finger Kernborensset TiN-coated 30 mm Ø 12,14,16,18,20,22 mm en uitdrijfstift	490145TiN
Boorkop 13 mm - Weldon 19 mm	490152A
Magnetische spanenverwijderaer	490153
High performance snijolie spray voor optimale koeling en hoger snijvermogen (400 ml)	490020

MAGPRO 50/2S



2 snelheden voor optimaal kernboren

- Krachtige 1.800 watt motor met een enorme trekkracht

Leveringsomvang:

Veiligheidsketting, koelvloeistoftank, gereedschap, spaanbescherming, koffer



2 snelheden

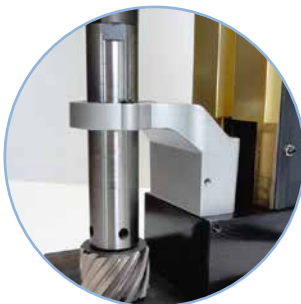

Precies kernboren tot Ø 50 mm



Optioneel: snelspanopname
Art.: 490172



Optioneel: 16 mm boorkop en adapter
Art. 490173



Optioneel: Magnetische spanenverwijderaar
Art. 490153



Geleverd met koffer

Technische gegevens	
Motorvermogen	1.800 W
Spanning	230 V / 50 Hz of 115 V / 60 Hz
Onbelast / belast toerental	380 / 230 min ⁻¹ 500 / 300 min ⁻¹
Gereedschapsopname	19 mm Weldon
Max. kernboren Ø x L	12 - 50 x 70 mm
Max. spiraalboren Ø x L	16 x 110 mm
Max. spiraalboren Ø x L MK3	32 x 150 mm
Max. verzinkboren Ø	50 mm
Max. Boordiepte x Ø	75 x 50 mm
Slag	100 mm
Magneetkracht	32.000 N
Magneetoppervlakte	200 x 100 mm
Koelvloeistof	geïntegreerd, automatisch
Netto gewicht	22,9 kg

Omschrijving	Artikel-Nr.
Magpro 50/2s - Geleverd in een koffer met veiligheidsketting en toebehoren	490170
Toebehoor (optioneel)	
Kernborensset 30 mm Ø 12,14,16,18,20,22 mm en uitdrijfstift	490145
HM-Kernborensset 30 mm Ø 12,14,16,18,20,22 mm en uitdrijfstift	490148
Gold finger Kernborensset TiN-coated 30 mm Ø 12,14,16,18,20,22 mm en uitdrijfstift	490145TiN
Boorkop en adapter 16 mm	490173
Snelspanopname voor MAGPRO 50/2s	490172
Magnetische spanenverwijderaar	490153
High performance snijolie spray voor optimale koeling en hoger snijvermogen (400 ml)	490020
HSS-verzinkboren met Weldon 19 opname op pagina 71	

MAGPRO 50/2S ADJUST



Slag van 85 tot 230 mm

Kernboren tot Ø 50 mm met een enorme slag en 2 snelheden

- Enorme slag van 85 - 230 mm
- 2 snelheden
- Snelspanopname
- Kernboren - spiraalboren
- 17.000N magnetkracht
- Overbelastingbeveiliging
- Geïntegreerd koelsysteem

Leveringsomvang:

Veiligheidsketting, koelvloeistoftank, gereedschap, spaanbescherming, koffer

2 snelheden



Geleverd met koffer



Optionele boorkop met Weldon
19 mm adapter voor spiraalboren



Optioneel: boorkop en adapter
Art. 490152A

Technische gegevens	
Motorvermogen	1.100 W
Spanning	230 V / 50 Hz
Onbelast / belast toerental	300 / 180 min ⁻¹ 400 / 170 min ⁻¹
Gereedschapsopname	19 mm Weldon
Max. kernboren Ø x L	12 - 50 x 110 mm
Max. spiraalboren Ø x L	13 x 140 mm
Slag	85 - 230 mm
Magneetkracht	17.000 N
Magneetoppervlakte	175 x 90 mm
Koelvloeistof	geïntegreerd, automatisch
Netto gewicht	15,0 kg

Omschrijving	Artikel-Nr.
Magpro 50/2s Adjust - Geleverd in een koffer met snelspanopname, veiligheidsketting en toebehoren	490170 2
Toebehoor (optioneel)	
Artikel-Nr.	
Kernborensset 30 mm Ø 12,14,16,18,20,22 mm en uitdrijfstift	490145
HM-Kernborensset 30 mm Ø 12,14,16,18,20,22 mm en uitdrijfstift	490148
Gold finger Kernborensset TiN-coated 30 mm Ø 12,14,16,18,20,22 mm en uitdrijfstift	490145TiN
Boorkop en adapter 13 mm	490152A
Adapter met Weldon 19 mm (3/4") voor Fein kernboren met Quick-in opname + 1 uitdrijfstift	490154
Magnetische spanenverwijderaar	490153
High performance snijolie spray voor optimale koeling en hoger snijvermogen (400 ml)	490020

MAGPRO 60/2S

PRIME
LINE



Kernboren tot Ø 60 mm
Spiraalboren tot Ø 23 mm

- Motor met 2 snelheden
- Verbeterde magnetische hechting
- Snel en eenvoudig omzetten naar spiraalboren dankzij MK2-opname

Leveringsomvang:

Koffer, MK2 opname voor kernboren, veiligheidsketting, karabijnhaak, koelvlloeistoftank, inbussleutel, uitdrijfstiften kort/lang



Geleverd met koffer



Snel en eenvoudig omzetten naar spiraalboren dankzij MK2-opname



Optioneel: Magnetische spanenverwijderaar - Art. 490153



Optioneel: boorkop 16 mm en adapter - Art. 490164MK2

Technische gegevens	
Motorvermogen	1.550 W
Spanning	230 V / 50 Hz
Onbelast / belast toerental	1: 250 / 135 min ⁻¹ 2: 605 / 330 min ⁻¹
Opname	MK2
Max. kernboren Ø x L	60 mm
Max. spiraalboren Ø x L	16 x 110 mm
Max. spiraalboren Ø x L MK2	23 x 150 mm
Slag	190 mm
Magneetkracht	15.300N
Netto gewicht	17 kg
Afmetingen [mm]	430 (620) x 200 x 260

Omschrijving	Artikel-Nr.
Magpro 60/2S - Geleverd in koffer met MK2 opname voor kernboren, veiligheidsketting, karabijnhaak, koelvlloeistoftank, inbussleutel, uitdrijfstiften	491170N
Toebehoor (optioneel)	
Kernborensset 30 mm Ø 12, 14, 16, 18, 20, 22 en uitdrijfstift	490145
HM-Kernborensset 30 mm Ø 12,14,16,18,20,22 mm en uitdrijfstift	490148
Gold finger Kernborensset TiN-coated 30 mm Ø 12,14,16,18,20,22 mm en uitdrijfstift	490145TiN
Kernborensset Ø 9/16", 5/8", 11/16", 3/4", 13/16", 15/16" x 1 + uitdrijfstift	490145IN
Boorkop 13 mm & adapter voor Weldon 19	490152A
Boorkop 13 mm & adapter voor MK2 opname	490164MK2
Magnetische spanenverwijderaar	490153
High performance snijolie spray voor optimale koeling en hoger snijvermogen (400 ml)	490020

HSS-verzinkboren met Weldon 19 opname op **pagina 71**

MAGPRO 60 M20

PRIME
LINE



Kernboren tot Ø 60 mm
Spiraalboren tot Ø 23 mm
Draadsnijden tot M20

- Omkeerbare motor met 6 versnellingen
- Verbeterde magnetische hechting
- Snel en eenvoudig omzetten naar spiraalboren dankzij MK2-opname

Leveringsomvang:

Koffer, MK2 opname voor kernboren, veiligheidsketting, karabijnhaak, koelvloeistoftank, inbussleutel, uitdrijfstiften kort/lang



Draadsnijden, spiraal- en kernboren
(Accessoires zijn mogelijk vereist)



Geleverd met koffer



Snel en eenvoudig omzetten naar
spiraalboren dankzij MK2-opname



Optioneel: boorkop 16 mm en
adapter - Art. 490164MK2

Technische gegevens

Motorvermogen	1.550 W
Spanning	230 V / 50 Hz
Onbelast toerental	140 / 190 / 240 / 330 / 445 / 565 min ⁻¹
Opname	MK2
Max. kernboren Ø x L	60 mm
Max. spiraalboren Ø x L	16 x 110 mm
Max. spiraalboren Ø x L MK2	23 x 150 mm
Max. draadsnijden	M5 - M20
Slag	190 mm
Magneetkracht	15.300N
Netto gewicht	17 kg
Afmetingen [mm]	430 (620) x 200 x 260

Omschrijving

Magpro 60M20 - Geleverd in koffer met MK2 opname voor kernboren, veiligheidsketting, karabijnhaak, koelvloeistoftank, inbussleutel, uitdrijfstiften

Artikel-Nr.
491170M20

Toebehoor (optioneel)

Artikel-Nr.	Artikel-Nr.
Kernborensset 30 mm Ø 12, 14, 16, 18, 20, 22 en uitdrijfstift	490145
HM-Kernborensset 30 mm Ø 12,14,16,18,20,22 mm en uitdrijfstift	490148
Gold finger Kernborensset TiN-coated 30 mm Ø 12,14,16,18,20,22 mm en uitdrijfstift	490145TiN
Kernborensset Ø 9/16", 5/8", 11/16", 3/4", 13/16", 15/16" x 1 + uitdrijfstift	490145IN
Boorkop 13 mm & adapter voor Weldon 19	490152A
Boorkop 13 mm & adapter voor MK2 opname	490164MK2
Magnetische spanenverwijderaar	490153
High performance snijolie spray voor optimale koeling en hoger snijvermogen (400 ml)	490020

HSS-verzinkboren met Weldon 19 opname op **pagina 71**

MAGPRO 75/4S



De robuuste allrounder met 4 snelheden:
spiraalboren, kernboren & draadsnijden



OPTIONEEL: SWIVEL BASE

De magneetvoet van de Magpro 75/4S Swivel Base (490160S) is in beide richtingen verstelbaar tot 15° en 20 mm voor- of achteruit verstelbaar.

De beweegbare voet laat eenvoudige en precieze plaatsing toe voor spiraalboren, kernboren en draadsnijden.



Leveringsomvang:

Veiligheidsketting, koelvloeistoftank, gereedschap, spaanbescherming, uitwerpwig, koffer, MK3 / Weldon 19



Geleverd met koffer



Optioneel: boorkop 16 mm en adapter
Art. 490164



Draadsnijden, spiraal- en kernboren
(Accessoires zijn mogelijk vereist)

Technische gegevens	
Motorvermogen	1.800 W
Spanning	230 V / 50 Hz
Onbelast / belast toerental	1: 210 / 120 min ⁻¹ 2: 270 / 160 min ⁻¹ 3: 410 / 290 min ⁻¹ 4: 530 / 310 min ⁻¹
Gereedschapsopname	19/32 mm Weldon, MK3
Kernboren Ø	12 - 75 x 75 mm
Max. kernboren Ø x L	16 x 110 mm
Max. spiraalboren Ø x L	16 x 110 mm
Max. spiraalboren Ø x L MK3	32 x 150 mm
Max. draadsnijden	M4 - M22
Max. verzinkboren Ø	55 mm
Max. Boordiepte x Ø	75 x 75
Slag	100 mm
Magneetkracht	32.000 N
Magneetoppervlakte	200 x 100 mm
Koelvloeistof	geïntegreerd, automatisch
Netto gewicht	24,8 kg / 27 kg (Swivel Base)

Omschrijving	Artikel-Nr.
MAGPRO 75/4s - geleverd in een koffer met veiligheidsketting, toebehoren en MK3/19mm adapter (490167)	490160
Magpro 75/4s Swivel Base - geleverd in een koffer met veiligheidsketting, toebehoren en MK3/19mm adapter (490167)	490160S
Toebehoor (optioneel)	Artikel-Nr.
Kernborensset 30 mm Ø 12,14,16,18,20,22 mm en uitdrijfstift	490145
HM-Kernborensset 30 mm Ø 12,14,16,18,20,22 mm en uitdrijfstift	490148
Gold finger Kernborensset TiN-coated 30 mm Ø 12,14,16,18,20,22 mm en uitdrijfstift	490145TiN
MK3 quickwissel adapter voor draadsnijtaps M3-M14	490162
Quickwissel draadsnijtaps M3-M14 (per stuk)	490162 M3-14
MK3 quickwissel adapter voor draadsnijtaps M5-M22	490165
Quickwissel draadsnijtaps M5-M22 (per stuk)	490165 M5-22
MK3/19 mm adapter	490167
Weldon 32/MK3 adapter voor kernboren vanaf Ø 61 mm	490163
Boorkop 16 mm en adapter	490164
Magnetische spanenverwijderaar	490153
High performance snijolie spray voor optimale koeling en hoger snijvermogen (400 ml)	490020
HSS-verzinkboren met Weldon 19 opname op pagina 71	

MAGPRO 80/4S

**PRIME
LINE**



- Kernboren tot Ø 80 mm
- Spiraalboren tot Ø 16 mm
- Enorme slag van 270 mm maakt onder andere het gebruik van langere boren mogelijk
- Overbelastingbeveiliging
- Geïntegreerd koelsysteem
- 4 snelheden

Leveringsomvang:

Spanband, koelvloeistoftank, gereedschap, spaanbescherming, uitwerpwig, koffer, MK3 / Weldon 19



Hoogteverschillen zijn snel aan te passen



Boorkop 16 mm & MK3-adap-
ter artikel 490164



Optioneel: MK3/Quick Release
Weldon 19 Art. 490168



Zeer smal ontwerp

Technische gegevens	
Motorvermogen	1.600 W
Spanning	230 V / 50 Hz 115 V / 60 Hz
Onbelast / belast toerental	1: 190 / 105 min ⁻¹ 2: 300 / 165 min ⁻¹ 3: 420 / 230 min ⁻¹ 4: 660 / 365 min ⁻¹
Kernbooropname	19/32 mm Weldon, MK3
Kernboren Ø x L	12 - 80 mm x 110 mm
Max. spiraalboren Ø x L	16 x 110 mm
Max. spiraalboren Ø x L MK3	32 x 150 mm
Max. verzinkboren Ø	55 mm
Slag	85 mm standaardkernboren, tot 270 mm spiraalboren
Magneetkracht	17.000N
Magneetoppervlakte	220 x 110 mm
Koelvloeistof	geïntegreerd, automatisch
Netto gewicht	24 kg

Omschrijving	Artikel-Nr.
MAGPRO 80 4S - in koffer met snelspanopname, spanband, toebehoren en MK3/19 mm adapter voor kernboren Ø 12 - 60 mm, 230V	490184
Zoals boven, 115V	490184NA
Toebehoor (optioneel)	
Kernborensset 30 mm Ø 12,14,16,18,20,22 mm en uitdrijfstift	490145
HM-Kernborensset 30 mm Ø 12,14,16,18,20,22 mm en uitdrijfstift	490148
Gold finger Kernborensset TiN-coated 30 mm Ø 12,14,16,18,20,22 mm en uitdrijfstift	490145TiN
Boorkop 16 mm en MK3 adapter	490164
Weldon 32 MK3 adapter voor kernboren vanaf Ø 61 mm	490163
Adapter met Weldon 19 mm (3/4") voor Fein kernboren met Quick-in opname + 1 uitdrijfstift	490154
Magnetische spanenverwijderaar	490153
High performance snijolie spray voor optimale koeling en hoger snijvermogen (400 ml)	490020
HSS-verzinkboren met Weldon 19 opname op pagina 71	

MAGPRO 100 M30

PRIME
LINE



Kernboren tot Ø 100 mm
Draadsnijden tot M30
Spiraalboren tot Ø 32 mm

- Zware omkeerbare motoreenheid
- 4 versnellingen, 8 snelheden
- MK3 opname
- Maximale stabiliteit zonder extra ondersteuning
- overspanningsbeveiliging

Leveringsomvang:

Koffer, adapter MK3 / Weldon 19 & 32, veiligheidsketting, karabijnhaak, koelvloeistoftank, inbusleutel en uitdrijfstiften kort/lang



Geleverd met koffer

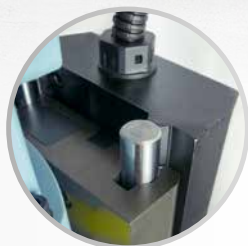

Gepatenteerde geleider



Draadsnijden, spiraal- en kernboren
(Accessoires zijn mogelijk vereist)

Omschrijving	Artikel-Nr.
Magpro 100 M30 - Geleverd in koffer met adapter MK3 / Weldon 19 & 32, veiligheidsketting, karabijnhaak, koelvloeistoftank, inbusleutel en uitdrijfstiften	491100N
Toebehoor (optioneel)	
Kernborensset 30 mm Ø 12,14,16,18,20,22 mm en uitdrijfstift	490145
HM-Kernborensset 30 mm Ø 12,14,16,18,20,22 mm en uitdrijfstift	490148
Gold finger Kernborensset TiN-coated 30 mm Ø 12,14,16,18,20,22 mm en uitdrijfstift	490145TIN
Kernborensset Ø 9/16", 5/8", 11/16", 3/4", 13/16", 15/16" x 1 + uitdrijfstift	490145IN
MK3 quickwissel adapter voor draadsnijtaps M3-M14	490162
Quickwissel draadsnijtaps M3-M14 (per stuk)	490162 M3-14
MK3 quickwissel adapter voor draadsnijtaps M5-M22	490165
Quickwissel draadsnijtaps M5-M22 (per stuk)	490165 M5-22
MK3 quickwissel adapter voor draadsnijtaps M14-M30	490169
Quickwissel draadsnijtaps M14-M30 (per stuk)	490169 M14-30
MK3/19 mm adapter	490167
Weldon 19/MK3 adapter voor kernboren vanaf Ø 61 mm	490163
Boorkop 16 mm en adapter	490164
Magnetische spanenverwijderaar	490153
High performance snijolie spray voor optimale koeling en hoger snijvermogen (400 ml)	490020
HSS-verzinkboren met Weldon 19 opname op pagina 71	

Technische gegevens

Motorvermogen	1.880 W
Spanning	230 V / 50 Hz
Onbelast toerental	100/70 min ⁻¹ 195/130 min ⁻¹ 330/225 min ⁻¹ 600/405 min ⁻¹
Gereedschapsopname	19/32 mm Weldon, MK3
Max. Ø draadsnijden	M4-M30
Max. Ø kernboren	100 mm
Max. spiraalboren Ø x (MK3)	32 mm
Magneetkracht	17.600 N
Dimensies [mm]	530 (790) x 205 x 300
Slag	260 mm
Netto gewicht	26 kg

MAGPRO 150 M42

PRIME
LINE



Kernboren tot Ø 150 mm
Draadsnijden tot M42
Spiraalboren tot Ø 46 mm

- Zware omkeerbare motoreenheid
- 4 versnellingen, 8 snelheden
- MK4 opname
- Gepatenteerde geleider: de klassieke zwaluwstaartgeleider kan worden weggelaten bij grote machines die constant intensief worden belast
- Maximale stabiliteit zonder extra ondersteuning
- overspanningsbeveiliging

Leveringsomvang:

Koffer, adapter MK4 / Weldon 19 & 32, veiligheidsketting, karabijnhaak, koelvloeistoftank, inbussleutel en uitdrijfstiften kort/lang

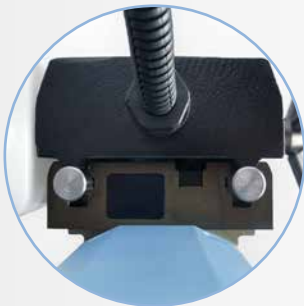

Gepatenteerde geleider



Technische gegevens

Motorvermogen	2.400 W
Spanning	230 V / 50 Hz
Onbelast toerental	80/60 min ⁻¹ 165/125 min ⁻¹ 275/205 min ⁻¹ 545/410 min ⁻¹
Gereedschapsopname	19/32 mm Weldon, MK4
Max. Ø draadsnijden	M5 - M42
Max. Ø kernboren	150 mm
Max. Ø spiraalboren (MK4)	46 mm
Magneetkracht	20.500 N
Dimensies [mm]	630 (930) x 210 x 390
Slag	300 mm
Netto gewicht	42 kg

Omschrijving	Artikel-Nr.
Magpro 150 M42 - Geleverd in koffer met adapter MK4 / Weldon 19 & 32, veiligheidsketting, karabijnhaak, koelvloeistoftank, inbussleutel en uitdrijfstiften	491150N
Toebehoor (optioneel)	
Artikel-Nr.	
Kernborensset 30 mm Ø 12,14,16,18,20,22 mm en uitdrijfstift	490145
HM-Kernborensset 30 mm Ø 12,14,16,18,20,22 mm en uitdrijfstift	490148
Gold finger Kernborensset TiN-coated 30 mm Ø 12,14,16,18,20,22 mm en uitdrijfstift	490145TiN
Kernborensset Ø 9/16", 5/8", 11/16", 3/4", 13/16", 15/16" x 1 + uitdrijfstift	490145IN
MK4 / Weldon 19 mm adapter (inbegrepen)	490167MK4
MK4 / Weldon 32 mm adapter (inbegrepen)	490163MK4
MK3 quickwissel adapter voor draadsnijtaps M3-M14	491151
Quickwissel draadsnijtaps M3-M14 (per stuk)	490165 M5-22
MK3 quickwissel adapter voor draadsnijtaps M5-M22	491152
Quickwissel draadsnijtaps M5-M22 (per stuk)	490169 M14-30
MK3 quickwissel adapter voor draadsnijtaps M14-M30	491153
Quickwissel draadsnijtaps M14-M30 (per stuk)	491153 M20-42
Magnetische spanenverwijderaar	490153
High performance snijolie spray voor optimale koeling en hoger snijvermogen (400 ml)	490020

MAGPRO 200 M52

PRIME
LINE

Kernboren tot Ø 200 mm
Draadsnijden tot M52
Spiraalboren tot Ø 56 mm

- Zware omkeerbare motoreenheid
- 4 versnellingen, 8 snelheden
- MK5 opname
- Maximale stabiliteit zonder extra ondersteuning
- overspanningsbeveiliging

Leveringsomvang:

Koffer, adapter MK5 / Weldon 32, adapter Weldon 32/19, veiligheidsketting, karabijnhaak, koelvloeistoftank, inbussleutel en uitdrijfstiften kort/lang



HERFST 2024

Technische gegevens

Motorvermogen	2.850 W
Spanning	230 V / 50 Hz
Onbelast toerental	70/50 min ⁻¹ 135/100 min ⁻¹ 290/215 min ⁻¹ 555/420 min ⁻¹
Gereedschapsopname	32 mm Weldon, MK5
Max. Ø draadsnijden	M5 - M52
Max. Ø kernboren	200 mm
Max. Ø spiraalboren x L (MK5)	56 mm
Magneetkracht	26.800 N
Afmetingen [mm]	730 (955) x 280 x 455
Slag	330 mm
Netto gewicht	52 kg

Omschrijving

Magpro 200 M52 - Geleverd in koffer met adapter MK5 / Weldon 32, adapter Weldon 32/19, veiligheidsketting, karabijnhaak, koelvloeistoftank, inbussleutel en uitdrijfstiften

Artikel-Nr.

491200N

Toebehoor (optioneel)

Kernborensset 30 mm Ø 12,14,16,18,20,22 mm en uitdrijfstift	490145
HM-Kernborensset 30 mm Ø 12,14,16,18,20,22 mm en uitdrijfstift	490148
Gold finger Kernborensset TiN-coated 30 mm Ø 12,14,16,18,20,22 mm en uitdrijfstift	490145TIN
Kernborensset Ø 9/16", 5/8", 11/16", 3/4", 13/16", 15/16" x 1 + uitdrijfstift	490145IN
MK5 / Weldon 32 mm adapter (inbegrepen)	490163MK5
Weldon 32 / 19 mm adapter (inbegrepen)	490163/W19
Magnetische spanenverwijderaar	490153
High performance snijolie spray voor optimale koeling en hoger snijvermogen (400 ml)	490020

MAGPRO 52 AIR

MADE
IN
GERMANY



Lucht aangedreven magnetische kernboormachine met een enorme slag

- Lucht aangedreven magnetische kernboormachine voor het werk in gevaarlijke en vochtige omgevingen
- ATEX/ CE gecertificeerd, zonder elektriciteit!
- Kernboren tot Ø 52 mm
- Spiraalboren tot Ø 13 mm
- Enorme slag tot 260 mm
- Magneetkracht 8.000 N

Leveringsomvang:

Veiligheidsketting, koelvloeistoftank, gereedschap, spaanbescherming, koffer



ATEX / CEN gecertificeerd



Technische gegevens

Druk	6 bar
Motorvermogen	1.000 W
Onbelast / belast toerental	400 / 200 min ⁻¹
Luchtverbruik	1,8 m ³ /min
Luchtaansluiting	R 3/8" i
Kernbooropname	19 mm Weldon
Kernboren Ø	52 mm
Max. spiraalboren Ø	13 mm
Slag	260 mm
Magneetkracht	8.000 N
Magneetoppervlakte	216 x 86 mm
Koelvloeistof	automatisch, extern
Netto gewicht	21,5 kg

Omschrijving

Omschrijving	Artikel-Nr.
Magpro 52 Air - Geleverd in een koffer met veiligheidsketting, toebehoren en smeersysteem	490000

Toebehoor (optioneel)

Toebehoor (optioneel)	Artikel-Nr.
Kernborensset 30 mm Ø 12,14,16,18,20,22 mm en uitdrijfstift	490145
HM-Kernborensset 30 mm Ø 12,14,16,18,20,22 mm en uitdrijfstift	490148
Gold finger Kernborensset TiN-coated 30 mm Ø 12,14,16,18,20,22 mm en uitdrijfstift	490145TIN
Boorkop en adapter 13 mm	490152A
Magnetische spanenverwijderaar	490153
High performance snijolie spray voor optimale koeling en hoger snijvermogen (400 ml)	490020



Optionele boorkop met Weldon
19 mm adapter voor spiraalboren



Kernboren tot Ø 52 mm



Geleverd met veiligheidsketting,
gereedschap en externe
koelvloeistofdruktank



Optional: boorkop en
adapter 13 mm Art. 490152A

MAGPRO-PIPEFIX

MADE
IN
GERMANY

Buisklemsysteem voor buizen Ø 80 - 500 mm

Flexibel en snel klemmen in elke boorsituatie voor buizen tot Ø 500 mm. Bevestiging van de klemrichting op de buis met kettingen met zwenkbare prisma's. Eenvoudige en veilige instelling van de boorpositie op de buis.

Breidt de gebruiksmogelijkheden van Jepson Power magneetkernboormachines uit.

Leveringsomvang:

Klemsysteem, 2 spankettingen



Artikel.Nr.

490010

Buis Ø [mm]

80 - 250

Compatibele MAGPRO magneet-kernboormachines



MP 35



MP 35 Adjust



MP 40/1S
Adjust



MP 40/2S



MP 50/2S Adj

Artikel.Nr.

490010BIG

Buis Ø [mm]

150 - 500

Compatibele MAGPRO magneet-kernboormachines



MP 50/2S



MP 60 AUTO



MP 60/2S



MP 75/4S



MP 75/4S
Swivelbase



MP 80 4S



MP 100M30

TOEBEHOR - UNIVERSEEL TOEPASBAAR

Toebehoor	Omschrijving	Artikel-Nr.	Toebehoor	Omschrijving	Artikel-Nr.
	13 mm boorkop met adapter 19 mm (Magpro Adjust-serie)	490152A		Boorkop 16 mm, MK3-adapter	490164
				Boorkop 16 mm, MK2-adapter	490164MK2
	Snelspanboorkop Weldon 19 mm voor Magpro 35 voor Magpro 50	490151 490172		MK3/Quick Release Weldon 19 voor Magpro 80	490168
	Adapter met Weldon 19 mm voor FEIN® kernboren < 50 mm met Quick-in opname, 1 uitwerper / centreerpen	490154		Adapter Quick-in voor Weldon 19 mm kernboren, 1 uitwerper / centreerpen	490156
	Verlenging 80 mm Weldon 19	490157		Verlenging 100 mm Weldon 19	490158
	MK3 quickwissel adapter voor draadsnijtaps MK3 M3 tot M14 M5 tot M22	490162 490165		Quickwissel draadsnijtaps M3 tot M14 (enkel) M5 tot M22 (enkel) M12 tot	490162 M3-14 490165 M5-22 490169 M12-M30
	Weldon 32 mm MK3 industriële adapter voor kernboren Ø 61 mm met automatische interne smering	490163		Magnetische spanenverwijderaar	490153
	Koelsmeerpen voor draadsnijders en zaagbladen voor gebruik (inhoud: 350 g)	740860		High performance snijolie spray voor optimale koeling en hoger snijvermogen (400 ml)	490020

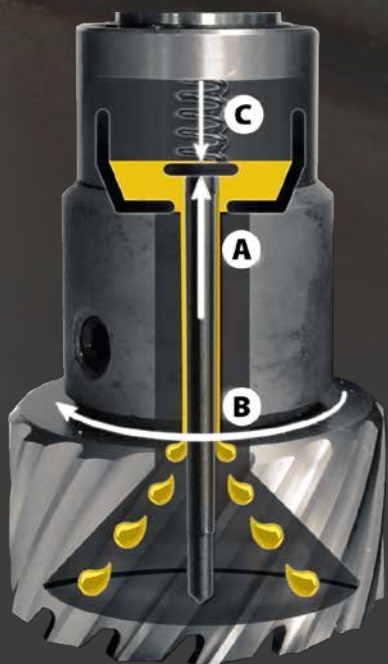

GEÏNTEGREERDE KOELMIDDELTOEVOER

A

Bij het plaatsen van de kernboor wordt de koelmiddeltoevoer door de uitdrijfstift gestart.

B

De rotatie van de kernboor brengt het koelmiddel naar de gewenste locaties.

C

Aan het einde van het boorproces duwt de uitdrijfstift de boorkern uit en wordt de koelmiddeltoevoer automatisch gestopt.

KERNBOREN HSS-CO

SNELLER EN ZUINIGER BOREN



KERNBOREN VAN JEPSON POWER

Met onze kernboren wordt het bewerkingsgebied tot een minimum beperkt. Dit maakt het boorproces zuiniger, sneller en er wordt een langere standtijd bereikt. Het resultaat zijn bijzonder precieze gaten zonder voorboren.

In combinatie met de Magpro magneetkernboormachines van Jepson Power zijn onze kernboren geschikt voor het bewerken van staal en inox.

Eigenschappen van onze kernboren

- Hoge hittebestendigheid ✓
- Hoge slijtagebescherming ✓
- Kobalt inhoud ✓
- Weldonopname 19 mm of 32 mm ✓
- Herslijpbaar ✓



Kernboren is aanzienlijk goedkoper dan spiraalboren en verkort de duur van het boorproces drastisch.

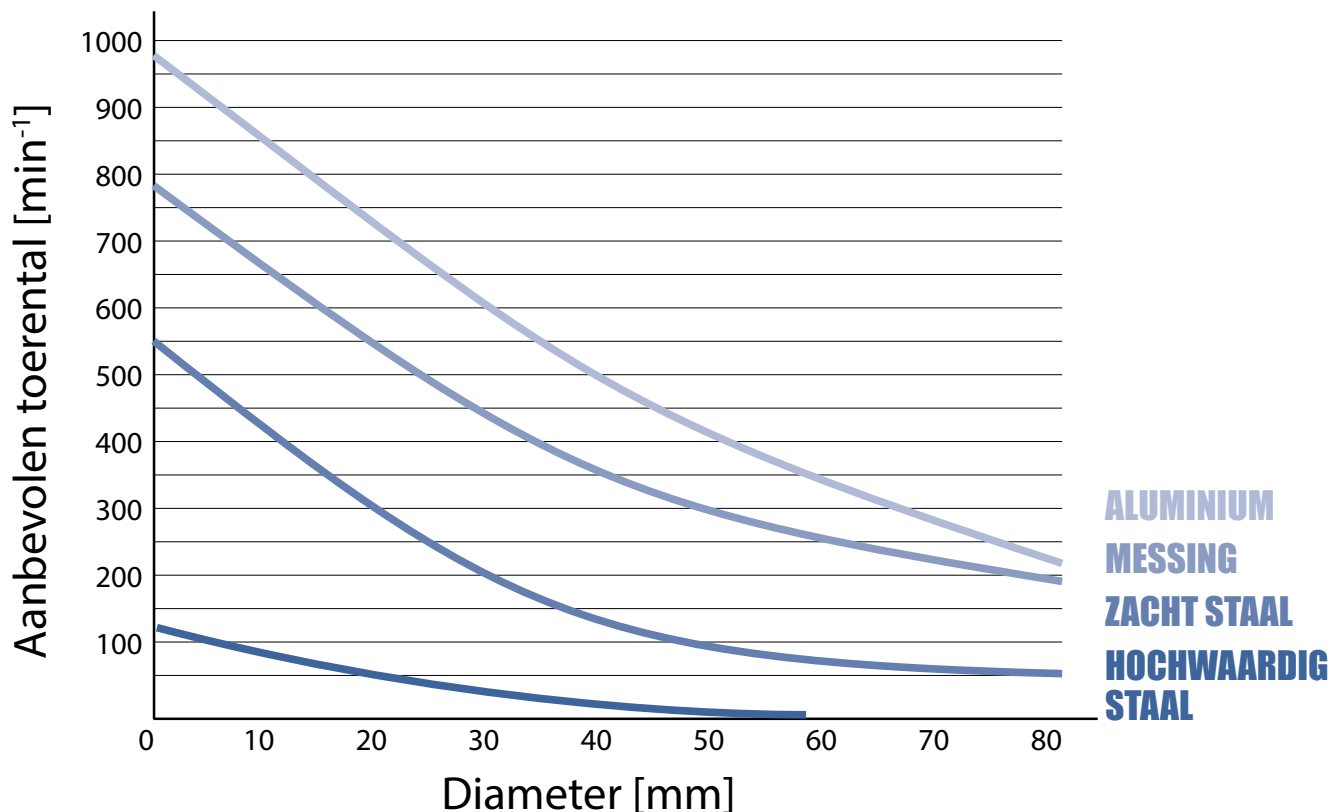

Met kernboren van JEPSON
zuinig en sneller boren!
HSS-Co kernboren uit gehard staal*

HSS-Co kernboren - kort

> Ø 12 - 60 mm
> 30 mm boordiepte
> 19 mm Weldonopname
voor boren tot Ø 60 mm



Ø mm	Art. Nr.	Ø mm	Art. Nr.
12S	490212	36S	490236
13S	490213	37S	490237
14S	490214	38S	490238
15S	490215	39S	490239
16S	490216	40S	490240
17S	490217	41S	490241
18S	490218	42S	490242
19S	490219	43S	490243
20S	490220	44S	490244
21S	490221	45S	490245
22S	490222	46S	490246
23S	490223	47S	490247
24S	490224	48S	490248
25S	490225	49S	490249
26S	490226	50S	490250
27S	490227	51S	490251
26S	490226	52S	490252
27S	490227	53S	490253
28S	490228	54S	490254
29S	490229	55S	490255
30S	490230	56S	490256
31S	490231	57S	490257
32S	490232	58S	490258
33S	490233	59S	490259
34S	490234	60S	490260
35S	490235		

HSS-Co kernboren - kort

> Ø 61 - 130 mm
> 30 mm boordiepte
> 32 mm Weldonopname
voor boren vanaf Ø 61 mm



Ø mm	Art. Nr.	Ø mm	Art. Nr.
61S	490261	83S	490283
62S	490262	84S	490284
63S	490263	85S	490285
64S	490264	86S	490286
65S	490265	87S	490287
66S	490266	88S	490288
67S	490267	89S	490289
68S	490268	90S	490290
69S	490269	91S	490291
70S	490270	92S	490292
71S	490271	93S	490293
72S	490272	94S	490294
73S	490273	95S	490295
74S	490274	96S	490296
75S	490275	97S	490297
76S	490276	98S	490298
77S	490277	99S	490299
78S	490278	100S	4902100
79S	490279	110S	4902110
80S	490280	120S	4902120
81S	490281	130S	4902130
82S	490282		

Uitdrijfstift voor kernboren Ø 12 - 60 mm Weldon 19

Ø mm	Art. Nr.
Uitdrijfstift 075	490200

Uitdrijfstift voor kernboren Ø 61 - 100 mm Weldon 32

Ø mm	Art. Nr.
Uitdrijfstift 090	490201

*Co-inhoud variabel



HSS-Co kernboren - lang

> Ø 12 - 60 mm
 > 55 mm boordiepte
 > 19 mm Weldonopname
 voor boren tot Ø 60 mm



HSS-Co kernboren - lang

> Ø 61 - 130 mm
 > 55 mm boordiepte
 > 32 mm Weldonopname
 voor boren vanaf Ø 61 mm



Ø mm	Art. Nr.	Ø mm	Art. Nr.
12L	490512	36L	490536
13L	490513	37L	490537
14L	490514	38L	490538
15L	490515	39L	490539
16L	490516	40L	490540
17L	490517	41L	490541
18L	490518	42L	490542
19L	490219	43L	490543
20L	490520	44L	490544
21L	490521	45L	490545
22L	490522	46L	490546
23L	490523	47L	490547
24L	490524	48L	490548
25L	490525	49L	490549
26L	490526	50L	490550
27L	490527	51L	490551
26L	490526	52L	490552
27L	490527	53L	490553
28L	490528	54L	490554
29L	490529	55L	490555
30L	490530	56L	490556
31L	490531	57L	490557
32L	490532	58L	490558
33L	490533	59L	490559
34L	490534	60L	490560
35L	490535		

Ø mm	Art. Nr.	Ø mm	Art. Nr.
61L	490561	83L	490583
62L	490562	84L	490584
63L	490563	85L	490585
64L	490564	86L	490586
65L	490565	87L	490587
66L	490566	88L	490588
67L	490567	89L	490589
68L	490568	90L	490590
69L	490569	91L	490591
70L	490570	92L	490592
71L	490571	93L	490593
72L	490572	94L	490594
73L	490573	95L	490595
74L	490574	96L	490596
75L	490575	97L	490597
76L	490576	98L	490598
77L	490577	99L	490599
78L	490578	100L	4905100
79L	490579	110L	4905110
80L	490580	120L	4905120
81L	490581	130L	4905130
82L	490582		

Uitdrijfstift voor kernboren Ø 12 - 60 mm Weldon 19

Ø mm	Art. Nr.
Uitdrijfstift 100	490500

Uitdrijfstift voor kernboren Ø 61 - 100 mm Weldon 32

Ø mm	Art. Nr.
Uitdrijfstift 120	490501

"GOLDFINGER"MADE
IN
GERMANY

DE KRACHTIGE KERNBOOR MET TIN COATING

Assortiment Gold finger - volgeharde vertinde HSS kernboren:
van 12 mm (490212TiN) t/m 60 mm (490260 TiN)
met Weldon 19 mm opname en 30 mm snijlengte



Artikel-Nr.	Ø [mm]
490200	Uitdrijfstift 075 (Weldon 19)
490212TiN	12
490213TiN	13
490214TiN	14
490215TiN	15
490216TiN	16
490217TiN	17
490218TiN	18
490219TiN	19
490220TiN	20
490221TiN	21
490222TiN	22
490223TiN	23
490224TiN	24
490225TiN	25
490226TiN	26
490227TiN	27
490228TiN	28
490229TiN	29
490230TiN	30
490231TiN	31
490232TiN	32
490233TiN	33
490234TiN	34
490235TiN	35

Artikel-Nr.	Ø [mm]
490236TiN	36
490237TiN	37
490238TiN	38
490239TiN	39
490240TiN	40
490241TiN	41
490242TiN	42
490243TiN	43
490244TiN	44
490245TiN	45
490246TiN	46
490247TiN	47
490248TiN	48
490249TiN	49
490250TiN	50
490251TiN	51
490252TiN	52
490253TiN	53
490254TiN	54
490255TiN	55
490256TiN	56
490257TiN	57
490258TiN	58
490259TiN	59
490260TiN	60
490145TiN	Set Ø 12, 14, 16, 18, 20, 22 mm + uitdrijfstift
490145InTiN	Set 9/16" 5/8" 11/16" 3/4" 13/16" 15/16" + uitdrijfstift



TiN betekent een zeer hoge slijtvastheid, en een geringe reactivering, daardoor wordt de slijtage door koudoplossing aanzienlijk verminderd. De tincoating maakt chippen mogelijk van harde staal soorten, bijv: ST 52 en edelstaal, in tegenstelling met HSS-Cobalt, hiermee is vooral ST 37 mogelijk .

ASSORTIMENT

- Volgeharden vertinde HSS kernboor
- Levering van 12 mm (490212TiN) t/m 60 mm (490260 TiN)
- Weldon 19 mm opname
- Boordiepte: 30 mm
- Set 490145TiN 12,14,16,18,20, en 22 mm + uitdrijfstift
- Set 490145InTiN $\varnothing \frac{9}{16}''$ | $\frac{5}{8}''$ | $\frac{11}{16}''$ | $\frac{3}{4}''$ | $\frac{13}{16}''$ | $\frac{15}{16}''$ + uitdrijfstift



Coating eigenschappen	
Hardheid	2.300 ± 200 HV
Max. temperatuur	500 °C / 930 °F
Wrijvingscoëfficiënt in staal	0,6
Laagdikte	1 - 4 µm
Kleur	goud

Vergelijking: machinale bewerking in gereedschapsstaal ST 52

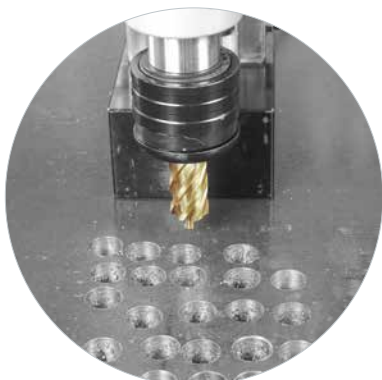

TiN boor \varnothing 20 mm
meer dan 29 boorgaten

Boring in 28 seconden



HSS-Co \varnothing 20 mm
5 boorgaten

Boring in 42 seconden



"GOLDFINGER"

De krachtige kernboor met TiN coating

Art. 490145TiN

- Ø 12, 14, 16, 18, 20, 22 mm + uitdrijfstift
- Boordiepte: 30 mm
- Weldonopname 19 mm
- Zeer hoge slijtvastheid en een geringe reactivering
- Langste levensduur

Art. 490145InTiN:

- Ø $\frac{9}{16}$ " | $\frac{5}{8}$ " | $\frac{11}{16}$ " | $\frac{3}{4}$ " | $\frac{13}{16}$ " | $\frac{15}{16}$ " + uitdrijfstift



HSS-Co Kernborensset

Art. 490145

- Ø 12, 14, 16, 18, 20, 22 mm + uitdrijfstift
- Boordiepte: 30 mm
- Weldonopname 19 mm
- Volslijptechnologie
- Langere levensduur
- Verbeterde spaanafvoer

Réf. 490145In:

- Ø $\frac{9}{16}$ " | $\frac{5}{8}$ " | $\frac{11}{16}$ " | $\frac{3}{4}$ " | $\frac{13}{16}$ " | $\frac{15}{16}$ " + uitdrijfstift



Hardmetalen Kernborensset

Art. 490148

- Ø 12, 14, 16, 18, 20, 22 mm + uitdrijfstift
- Boordiepte: 35 mm
- Weldonopname 19 mm
- Kernboren in roestvrij staal
- Langere levensduur
- Verbeterde spaanafvoer



HSS Spiraalborensset

Art. 490400SET

- Ø 6, 7, 8, 9, 10, 11 mm
- Boordiepte: 30 mm
- Weldonopname 19 mm
- Boren in kleine ruimtes

HSS VERZINKBOREN

met 19 mm Weldonopname

HSS 90 ° verzinkboor Ø 30-63 mm

Voor ijzer, staal, gietmaterialen - voor braam- en trillingsvrij verzinken en ontbramen

Voor het ontbramen van boorgaten en het verzinken van schroeven.



Artikel-Nr.	Ø [mm]	MP 35	MP 40 2S	MP 50 2S	MP 60 2S	MP 60M20	MP 75 4S	MP 80 4S	MP 100M30	MP 150M42
490830	30	√	√	√	√	√	√	√	√	√
490840	40			√	√	√	√	√	√	√
490850	50			√	√	√	√	√	√	√
490855	55				√	√	√	√	√	√
490863	63								√	√

HSS SPIRAALBOREN

met 19 mm Weldonopname 30 mm zaagdiepte

Ideaal voor gebruik op de
MagPro 35 Kompakt



HSS spiraalboor Ø 6 - 11 mm

Voor ijzer, staal, gietmaterialen

Materiaal: HSS

Snijrichting: rechts

Punt hoek: 130 °

19 mm Weldon-schacht

Art.Nr.	Ø [mm]
490406	6
490407	7
490408	8
490409	9
490410	10
490411	11
490400SET	6 7 8 9 10 11

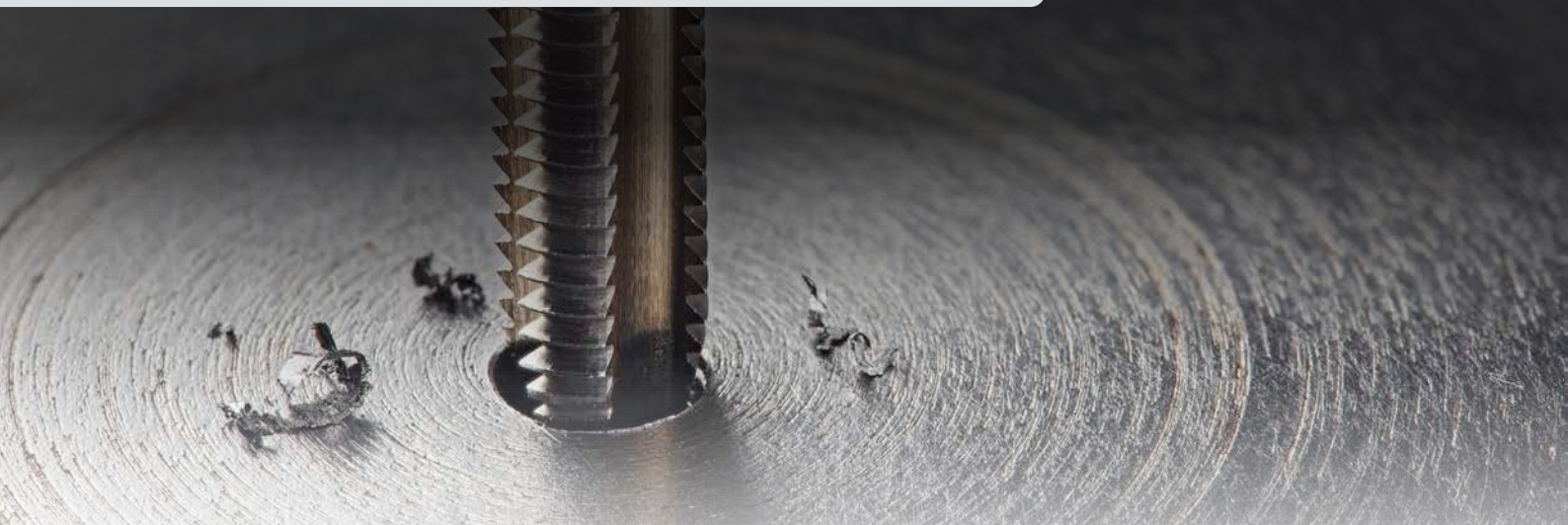

Snelwisselboorhouders (MK2, MK3 & MK4)

De grote slag van de Jepson Power magneetkernboormachines in combinatie met de snelwisselboorhouder maakt snel en efficiënt werken mogelijk zonder dat na het wisselen van gereedschap opnieuw hoeft te worden uitgelijnd en gecentreerd.

De snelwisselboorhouder is ontworpen voor universeel gebruik bij gebruik van snelwisselplaten met en zonder veiligheidswrijvingskoppeling.

Ons assortiment snelwisselboorhouders maakt draadsnijden van **M4** tot **M42** mogelijk

De Magneetkernboormachines MagPro **60M20**, **100M30** en **150M42** zijn ideaal voor het draadsnijden.

De basisvereisten hiervoor zijn: omkeerbare motor, besturingselektronica met massieve as en hoog motorvermogen.



Art.Nr.	Opname	Maat	Draadsnijden	MP 60M20	MP 75	MP 100M30	MP 150M42
491171	MK 2	2	M5-M20	√			
490162	MK 3	1	M4-M14		√	√	
490165	MK 3	2	M5-M24		√	√	
490169	MK 3	3	M12-M30			√	
491151	MK 4	2	M5-M24				√
491152	MK 4	3	M12-M30				√
491153	MK 4	4	M20-M42				√

Snelwissel-inzetstukken (maat 1-3)



Draadsnijden van **M4** tot **M30**

Jepson Power Inserts voor machineschroeftappen zijn geschikt voor het opnemen van machineschroeftappen voor doorlopende schroefdraad.

Art.Nr.	Maat	Draadsnijden	Ø x Vierkant
490162M4	1	M4	4,5 / 3,4
490162M5M6	1	M5 / M6	6 / 4,9
490162M8	1	M8	8 / 5,2
490162M10	1	M10	10 / 8
490162M12	1	M12	9 / 7
490162M14	1	M14	11 / 9
490165M5M6	2	M5 / M6	6 / 4,9
490165M8	2	M8	8 / 5,2
490165M10	2	M10	10 / 8
490165M12	2	M12	9 / 7
490165M14	2	M14	11 / 9
490165M16	2	M16	12 / 9
490165M18	2	M18	14 / 11
490165M20	2	M20	16 / 12
490165M22	2	M22	18 / 14,5
490169M14	3	M14	11 / 9
490169M16	3	M16	12 / 9
490169M18	3	M18	14 / 11
490169M20	3	M20	16 / 12
490169M22M24	3	M22 / M24	18 / 14,5
490169M27	3	M27	20 / 16
490169M30	3	M30	22 / 18

Snelwisselinzetstukken met wrijvingskoppeling (maat 4)



Draadsnijden van **M20** tot **M42**

Jepson Power Inserts met een veiligheidsfrictiekoppeling maken nauwkeurig booren van doorlopende en blinde gaten mogelijk. De veiligheidswrijvingskoppeling voorkomt dat de machinetap de bodem van het boorgat raakt en afschuift.

Art.Nr.	Maat	Draadsnijden	Ø x Vierkant
491153M20	4	M20	16 / 12
491153M22M24	4	M22 / M24	18 / 14,5
491153M27	4	M27	20 / 16
491153M30	4	M30	22 / 18
491153M33	4	M33	25 / 20
491153M36	4	M36	28 / 22
491153M39M42	4	M39 / M42	32 / 24



ALLOW TAP TO
SHOOT IN A
DIRECTION THAT
IS THE CORRECT
DIRECTION FOR THE
TAP

CE

JEPSON POWER

GSMPRO M18

ELEKTRISCHE

TAPMACHINE



De M18 tapper is snel en gemakkelijk voor tapen van gaten. Het ontwerp van de speciale versnellingsbak, zorgt voor een nauwkeurige bediening van de tapper:

- Zonder druk op de draadtap, draait de machine niet
- Duw op de spindel voor rechtsom draaien op geringere snelheid (280 rpm)
- Trek de spindel voor linksdraaiend bij hogere snelheid (680 rpm)

De speciaal ontworpen motor heeft een hoog koppel bij lagere toeren.

Hierdoor kan de gebruiker een regelbaar vermogen bereiken, waardoor de M18 tapper het ideale gereedschap voor tappen in een enkele bewerking is. Geleverd met universele opname van M6-M18. De ergonomische handgreep helpt de bediener de draadtappen recht te houden. De machine heeft een extra handgreep om het hefboomeffect tegen te gaan. Uitgerust met een diepte aanslag voor het tappen in doorlopende en blinde gaten.

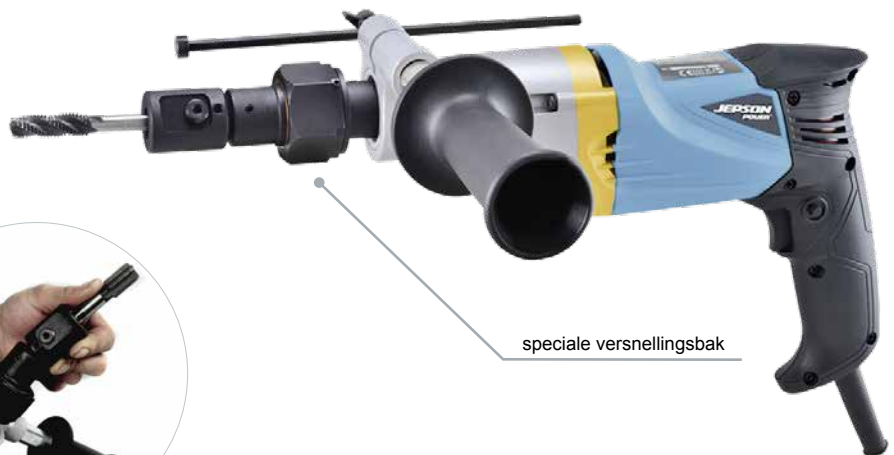

Geleverd met koffer



Flexibele draadhouder

Technische gegevens

Motorvermogen	450 W
Spanning	230 V / 50 Hz
Onbelast toerental	rechts: 280 min ⁻¹ links: 680 min ⁻¹
Draadsnijtaps	M6 - M18
Max. draadsnijtaps	in staal: 18 mm in aluminium: 16 mm
Isolatieklasse	1, enkele geleider
Overbelastingsbeveiliging	geïntegreed
Netto gewicht	3,15 kg
Afmetingen	400 x 80 x 200 mm
Kabellengte	3 m

Omschrijving

JEPSON Power GSMPRO M18 - Elektrische Tapmachine 230V - geleverd in kunststof koffer met veiligheidskoppeling, zijhandgreep, diepteaanslag en toebehoren

Artikel-Nr.

495090

LSBM127

ELEKTRISCHE GATZAAGBOORMACHINE



- De LSBM127 is ideaal voor het boren met een maximale boordiameter van \varnothing 127 mm in buizen met \varnothing 32 - 203 mm, met optionele ketting set ook geschikt voor buizen tot \varnothing 600 mm.
- Geïntegreerde waterpas voor een eenvoudige en veilige uitlijning van de gatzaag.
- Bedieningshendel zonder gereedschap links en rechts te gebruiken.
- Overbelastingbeveiliging



Bedieningshendel zonder gereedschap links en rechts te gebruiken.



Geïntegreerde waterpas



De kettingset is snel gemonteerd

Technische gegevens

Motorvermogen	1.100 W
Spanning	230 V / 50 Hz
Onbelast toerental	130 min ⁻¹
Gereedschapsopname	1 - 16 mm
Max. boorcapaciteit	\varnothing 127 mm
Pijpklem capaciteit	\varnothing 32 -203 mm optioneel 32 - 600 mm
Isolatieklasse	1, enkele geleider
Overbelastingsbeveiliging	geïntegreerd
Netto gewicht	14,5 kg
Afmetingen	319 x 270 x 302 mm
Kabellengte	2,5 m

Omschrijving

JEPSON Power LSBM127 - Elektrische Gatzaagboormachine voor buizen \varnothing 32 - 203 mm - Geleverd in kunststof koffer met 16 mm gereedschapsopname, bedieningshendel set en wtoeboren

Artikel-Nr. 490060

Toebehoor (optioneel)

Ketting set voor buizen \varnothing 32 - 600 mm

Artikel-Nr.

490061



ELECTRIC BEVELER 0/15-60/TUBE

LASKANTENFREES

- De soepel lopende AC inductie-motor levert een hoog koppel en een lange levensduur
- Instelbare freeshoek voor 0° en 15° - 60°
- Max freesbreedte: 21 mm
- Afkanten van buizen met Ø 150 tot Ø 350 mm, met optionele adapter Ø 300 tot Ø 600 mm
- Inclusief 12 wisselmesjes, adaptervoet voor buizen met Ø 150 - 350 mm, gereedschapshouder en toebehoren
- Wisselmesjes snel en eenvoudig te vervangen
- Precies instelbare freesdiepte

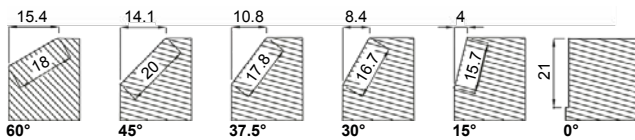

Ideaal voor laskanten voorbereiding



Precies instelbare freeshoogte en freeshoek

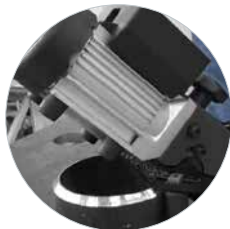

Afkanten van buizen van Ø 150 tot Ø 350 mm, met optionele adapter Ø 300 tot Ø 600 mm



Geleverd in reiskoffer met 12 wisselmesjes en gereedschapshouder



Inclusief 12 wisselmesjes en gereedschapshouder - robuuste constructie

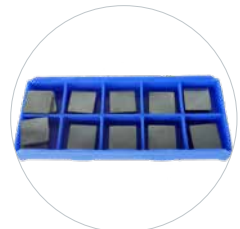

Optioneel: 12 wisselmesjes Art. 495030

Technische gegevens	
Motorvermogen	1.100 W
Spanning	230 V / 50 Hz
Onbelast toerental	3.000 min ⁻¹
Hoek instellingen	60°: 18 mm, 45°: 20 mm 37,5°: 17,8 mm, 30°: 16,7 mm 15°: 15,7 mm, 0°: 21 mm
Afmetingen	503 x 350 x 248 mm
Netto gewicht	20,3 kg

Omschrijving	Artikel-Nr.
Laskantenfrees 0/15-60/Tube - geleverd in een reiskoffer met 12 wisselmesjes, adaptervoet voor buizen met Ø 150 - Ø 350 mm, gereedschapshouder en toebehoren	495020N
Toebehoor (optioneel)	
Adaptervoet voor buizen met Ø 300 tot Ø 600 mm	495040
12 wisselmesjes	495030

ELECTRIC BEVELER 30° / 45°

LASKANTENFREES



- Uitstekend voor het werk op ronde, rechte en gebogen oppervlakken en vormen
- Traploos instelbare snelheid voor de bewerking van verschillende materialen
- Inclusief 30° & 45° gereedschapsopname met 3 snijplaatjes
- Met behulp van standaard driehoek hardmetalen inserts
- Traploze instelling van de freeshoogte zonder gereedschap
- Overbelastingbeveiliging



Ideaal voor het ontbramen en afkanten van rondingen en gaten afschuiven van laskanten op 30° en 45°



Traploos instelbare freeshoogte, instelbare schaal



Gereedschapsopname met 3 snijplaatjes



Optioneel: snijplaatjes
Art.: 495001

Technische gegevens	
Motorvermogen	1.200 W
Spanning	230 V / 50 Hz
Onbelast toerental	3000 - 6000 min ⁻¹
Laskant	30° en 45°
Max. freeshogte (45°)	6 mm
Min. Ø om binnengaten te fresen	22 mm
Netto gewicht	4,7 kg

Omschrijving	Artikel-Nr.
JEPSON elektrische Laskantenfrees - geleverd in een koffer met 30° & 45° gereedschapsopname, en 3 snijplaatjes	495000N
Toebehoor (optioneel)	Artikel-Nr.
10 snijplaatjes	495001

ELECTRIC BEVELER 45 / 10.6

LASKANTENFREES



- Uitstekend voor het werk op ronde, rechte en gebogen oppervlakken en vormen
- 6 instelbare snelheden voor de bewerking van verschillende materialen
- Inclusief 45° gereedschapsopname met 6 snijplaatjes
- Met behulp van vierhoek hardmetalen inserts
- Wisselmesjes snel en eenvoudig te vervangen
- Traploze instelling van de freeshoogte zonder gereedschap
- Overbelastingsbeveiliging



Traploos instelbare freeshoogte, instelbare schaal



Incl. 45° gereedschapsopname



Ontbramen en afkanten van rondingen en gaten afschuiven van laskanten begint bij Ø 30 mm



Optioneel: 6 snijplaatjes
Art.: 495011

Technische gegevens	
Mortorvermogen	1.800 W
Spanning	230 V / 50 Hz
6 snelheden	2.300, 2.600, 3.700, 4.800, 5.800, 6.500 min ⁻¹
Laskant	45° (30° & 37,5° optioneel)
Max. freeshoogte (45°)	10,6 mm
Min. Ø om binnengaten te fesen	30 mm
Netto gewicht	6,5 kg

Omschrijving	Artikel-Nr.
JEPSON elektrische Laskantenfrees 45/10.6 - geleverd in een koffer met 45° gereedschapsopname met 6 snijplaatjes en toebehoren	495010
Toebehoor (optioneel)	
Snijplaatjes (VE 6 Stuks)	495011
37.5° gereedschapsopname	495016
30° gereedschapsopname	495015

WRAPAROUND TUBE SANDER POLISHER 760/40



- Toepasselijk voor het grof slijpen tot spiegel polijsten
- Hoge efficiëntie motor met variabele fullwave feedback
- Elektronische toerentalregeling voor zachte start
- Hoge stabiele schijven maken een nauwkeurige controle van de schuurbanden
- Zonder gereedschap wissel van de schuurmiddelen
- De grote rondlopende hoek maakt eenvoudig en snel voorbereiden en afwerken van de buis constructies (bijv. Leuningen)



Perfect voor het afwerken van buizen, tot 270° contact met het werkstuk



Starter Pack Ref. 495050

Leveringsomvang

 Kunststofkoffer (572 x 362 x 238 mm)

Schuurbanden (elk een stuk)

- 80 (40 x 760 mm)
- 100 (40 x 760 mm)
- 120 (20 x 760 mm)



Oppervlak polijstband (40 x 760 mm)

Omschrijving	Artikel-Nr.
JEPSON Buizenschuuder 760/40 - Geleverd in kunststofkoffer met toebehoren	495050
Technische gegevens	
Motorvermogen	1.200 W
Spanning	230 V / 50 Hz
Onbelast toerental	1.600 - 3.200 min ⁻¹
Oppervlak snelheden	3 - 12 m/s
Max. bandlengte	760 mm
Max. bandbreedte	40 mm
Netto gewicht	3,4 kg

HIGH PERFORMANCE ZIRCONIA SCHUURBANDEN

Omschrijving:

Katoen / polyester drager met additieven, zirkonium schuurkorrel, dubbele hars, gesloten structuur.

Belangrijkste toepassingen en voordelen:

Extreem lange levensduur en zeer efficiënte verwijdering. Grove korrels zijn geschikt voor grof voorbereiden van staal en gietijzer. Ook geschikt voor natte applicatie.

Aanbevolen toepassingen:

Slijpen en reinigen van werkstukken, verwijderen van verf, afvlakking van kleine oppervlakten, slijpen van buizen en innerlijke oppervlakten van gaten, ontbramen, verwijderen van kleine en grote lassen, laspunten en calamine.

Geschikte materialen:

Mild en gelegeerd staal, roestvrij staal, aluminium, non-ferro metalen, gietijzer en legeringen.

Omschrijving	Inhoud	Artikel-Nr.
Schuurbanden 40 x 760 mm - P080	10 stuk	495WS080
Schuurbanden 40 x 760 mm - P100	10 stuk	495WS100
Schuurbanden 40 x 760 mm - P120	10 stuk	495WS120



POLIJSTBANDEN X-FLEX VOOR OPPERVLAKTEN

Dit materiaal is uniek op de markt. Dank de bijzondere structuur is het zeer flexibel en voorkomt het loskomen van het polijstmateriaal van het draagmateriaal. Ideaal om met smalle banden te werken, het is eenvoudig en maakt daarom ook het gebruik op zeer compacte machines mogelijk.

Omschrijving	Inhoud	Artikel-Nr.
X-Flex - bruin 40 x 760 mm - grof	20 stuk	495WS103
X-Flex - rood 40 x 760 mm - middel	20 stuk	495WS104
X-Flex - blauw 40 x 760 mm - zeer fijn	20 stuk	495WS105



SATINEER-, SCHUUR- & POLIJST-MACHINE 100



- Toepassingsmogelijkheden van grof slijpen tot finishing
- Door de elektronica blijft de snelheid constant, zelfs onder belasting
- Elektronische soft start
- Opblaasbare rol (pomp inbegrepen) past zich aan het te bewerken oppervlakte aan
- Schuurmiddelen zijn zonder gereedschap te wisselen
- Gebruik van zowel slijpschijven en schuurbanden



Oude metalen oppervlakten worden weer als nieuw



Starter Pack Ref. 495080

Leveringsomvang:

	Oppervlakte schuurrol		Luchtpomp
	Aandrijfpoelie voor banden		Oppompbare schuurrol
	Oppervlak polijstbanden		Klittenband sluiting strap
	Schuurband		Oppervlak polijstbanden
	Schuurbanden: 80, 100, 120 elk een stuk		

Omschrijving	Artikel-Nr.
JEPSON Satineermachine 100 - geleverd in kunststofkoffer met toebehoren	495080
Technische gegevens	
Motorvermogen	1.200 W
Spanning	230 V / 50 Hz
Onbelast toerental	1000 - 2.400 min ⁻¹
Max. Ø gereedschap	100 mm
Max. brede gereedschap	100 mm
Gereedschapsopname	Ø 19 mm x 100 mm met spindelvergrendeling
Netto gewicht	4,8 kg

OPPERVLAKTEN POLIJST- / SCHUURROLLEN VOOR SATINEERMACHINES



Aanbevolen toepassingen: Polijsten en reinigen, fijn slijpen op kleine en grote oppervlakten. Verwijderen van oxidelagen of fouten van eerdere verwerkingsfasen.

Geschikte materialen: Roestvrij staal, standaard of gelegeerd staal, non-ferro metalen en legeringen, aluminium, gietijzer, titanium, kunststof en hout

ZIRKONIA POLIJST- / SCHUURROLLEN VOOR SATINEERMACHINES



Aanbevolen toepassingen: Licht ontbramen en reinigen, fijn slijpen op kleine en grote oppervlakten. Verwijderen van oxidelagen of sporen van eerdere verwerkingsfasen. **Geschikte materialen:** Roestvrij staal, standaard of gelegeerd staal, non-ferro metalen en legeringen, aluminium, gietijzer, titanium, kunststof en hout.

WIELEN UIT POLISHING VLIES VOOR SATINEERMACHINES



Aanbevolen toepassingen: Licht ontbramen en reinigen. Satijn afwerking op kleine en grote oppervlakten. Verwijderen van oxidelagen en sporen van eerdere verwerkingsstappen, evenals perfecte afwerking na het buigen, lassen of stampen. **Geschikte materialen:** Roestvrij staal, standaard of gelegeerd staal, non-ferro metalen en legeringen, aluminium, gietijzer, titanium en kunststof.

WIELEN MET STOF/VLIES - COMBINATIE VOOR SATINEERMACHINES



Aanbevolen toepassingen: Licht ontbramen en reinigen. Satijn afwerking op kleine en grote oppervlakten. Verwijderen van oxidelagen en sporen van eerdere verwerkingsstappen. **Geschikte materialen:** Roestvrij staal, standaard of gelegeerd staal, non-ferro metalen en legeringen, aluminium, gietijzer en titanium.

Omschrijving	Inhoud	Artikel-Nr.
SB 100 x 314 - grof	5 stuk	495DP100
SB 100 x 314 - middel	5 stuk	495DP101
SB 100 x 314 - zeer fijn	5 stuk	495DP102

Omschrijving	Inhoud	Artikel-Nr.
SB 100 x 314 - P080	10 stuk	495DP103
SB 100 x 314 - P100	10 stuk	495DP104
SB 100 x 314 - P120	10 stuk	495DP105

Omschrijving	Inhoud	Artikel-Nr.
SB 100 - grof	4 stuk	495DP106
SB 100 - middel	4 stuk	495DP107
SB 100 - zeer fijn	4 stuk	495DP108

Omschrijving	Inhoud	Artikel-Nr.
SB 100 - grof	4 stuk	495DP109
SB 100 - middel	4 stuk	495DP110
SB 100 - zeer fijn	4 stuk	495DP111

PRODUCTTRAINING



U hebt de opdracht, wij hebben de tools!

Wij bieden specifieke oplossingen voor het zagen en boren in staal en RVS en delen graag zo veel mogelijk gedetailleerde informatie over onze producten.

Neem gerust contact met ons op voor producttraining via videoconferentie om onze producten beter te leren kennen.



Persoonlijk advies

Op demodagen, technische trainingsdagen en beurzen delen we graag onze innovatieve zaagtechnologie met u om u de best mogelijke oplossing te bieden voor uw zaagproblemen.

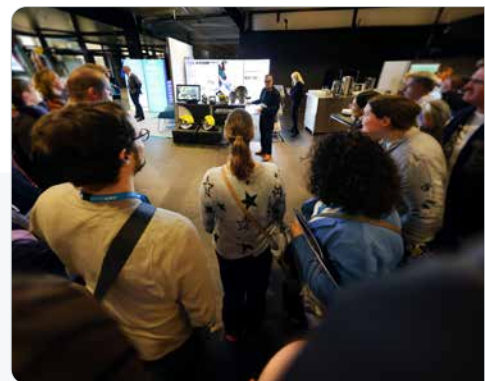

Beurzen en tradeshows

We nemen deel aan beurzen en gespecialiseerde evenementen. Face-to-face contact maken met onze klanten is een essentieel onderdeel van ons bedrijf.



Live productdemonstraties

We nemen contact op met onze klanten om demonstraties te geven op de bouwplaats. Op deze manier krijgen we de beste resultaten en vinden steeds de beste oplossing voor uw problemen.



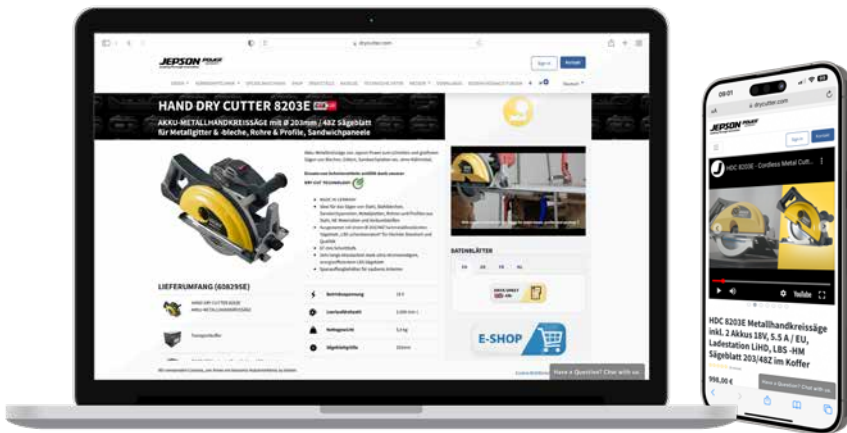

Magazijn en klantenservice

Van al onze machines, accessoires en reserveonderdelen hebben wij altijd grote hoeveelheden op voorraad, zodat wij een snelle en betrouwbare verzending kunnen garanderen. Uiteraard verzorgen wij niet alleen de verkoop van machines en verbruiksartikelen; ook voor technische ondersteuning, reparaties en onderhoud kunnen onze klanten een beroep doen op onze ervaren specialisten.

We zijn toegewijd!

Als praktijkpartner van een lokale universiteit stellen wij duale studenten in staat praktijkervaring op te doen en ondersteunen zo de opleiding van toekomstige specialisten. Wij sponsoren jeugdsportclubs om een actieve levensstijl te bevorderen en steunen goede doelen zoals Caritas.

We streven ernaar om niet alleen financieel succesvol te zijn, maar ook om een positieve impact te hebben op onze gemeenschap.



Prestaties en uithoudingsvermogen

Zowel onze machines als ons team maken indruk met hun hoogste prestaties en veerkracht. Wij zijn voortdurend in beweging, want de volgende generaties van onze droogsnijsmachines met hun unieke zaagbladen worden al ontwikkeld en getest in onze Duitse productiefaciliteit in Eschweiler. Onze dagelijkse motivatie: Sneller zagen, betere levensduur en grotere snijoppervlakken!

Gecertificeerd voor uw veiligheid!

Al onze producten zijn gecertificeerd. Wij hechten veel belang aan kwaliteit en veiligheid en hebben daarom al onze producten aan strenge testprocedures onderworpen. Deze certificeringen garanderen dat onze producten voldoen aan de hoogste normen en wettelijke eisen. Vertrouw op onze gecertificeerde producten voor uw tevredenheid en veiligheid.

Standard	ISO 9001:2015
Certificate Registr. No.	01 100 120016
Certificate Holder:	JEPSON POWER GERMANY Leading Through Innovation
	Management System ISO 9001:2015
	www.tuv.com ID 9105068261

JEPSON POWER®

GERMANY
Leading Through Innovation since 1984



Jepson Power GmbH
Ernst-Abbe-Straße 5
52249 Eschweiler
Germany

Telefoon

+49 / 2403 64 55 12

BE: 0476 / 55 98 96

**E-Mail
Website**

info@drycutter.com

www.drycutter.com

© JEPSON Power GmbH - veranderingen en fouten voorbehouden